



REVOLUTION X UNLIMITED

NC7293 START GUIDE

Microsoft, Xbox "Sphere" Design, Xbox, Xbox Series X, Xbox Series S, Xbox Series X|S, Xbox One, Game Pass and Windows 10/11 are trademarks of the Microsoft group of companies. All other trademarks are the property of their respective owners.

© 2025 NACON
Made in China



- | EN/ START GUIDE**
- | FR/ GUIDE DE DÉMARRAGE**
- | DE/ STARTANLEITUNG**
- | NL/ STARTGIDS**
- | ES/ GUÍA DE INICIO**
- | IT/ GUIDA ALL'AVVIO**
- | PT/ GUIA INICIAL**
- | PL/ PRZEWODNIK STARTOWY**

Thank you for purchasing this NACON® product.

This product has been designed to enhance your gaming experience. Please keep this user manual in a safe place for future reference.

I CONTENTS



**Revolution X
Unlimited**



Storage case



**Accessory
storage box**



2 D-pads



6 Weights
(2x 10g, 2x 14g, 2x 16g)



Charging station



3m USB-C cable



6 Joystick heads
(2 concave, 4 convex)



USB dongle



Metal joystick rings
(2x 30°, 2x 38°)



Quick Start Guide

I RATING LABEL

1. To see the rating label information, remove the back plate of the controller.
2. Marking information of cradle unit was placed on the bottom enclosure.

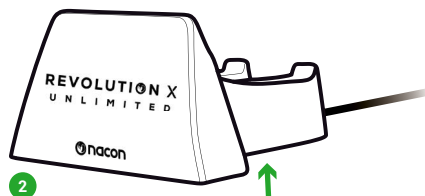
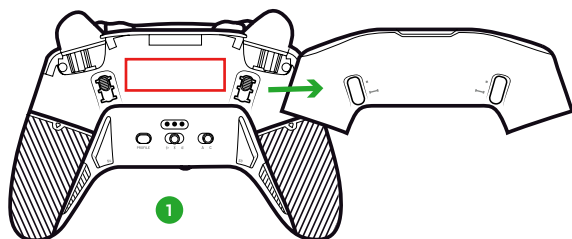

I ADDITIONAL INFORMATION

Controller dimensions: 164x115x56mm

Charging stand dimensions: 92x86x50mm

Controller weight: 327g

Charging stand weight: 87g

Controller Input: 5V \equiv 1500mA

Charging stand current Input: 5V \equiv 1500mA

This product shall not be connected to power supply source exceeding 15W

Please note: To improve your gaming experience, we are likely to publish firmware (also called micro-software) updates through the Revolution X Unlimited application available on the Microsoft Store. Check the application regularly for the latest updates.

I CONTROLLER ELEMENTS

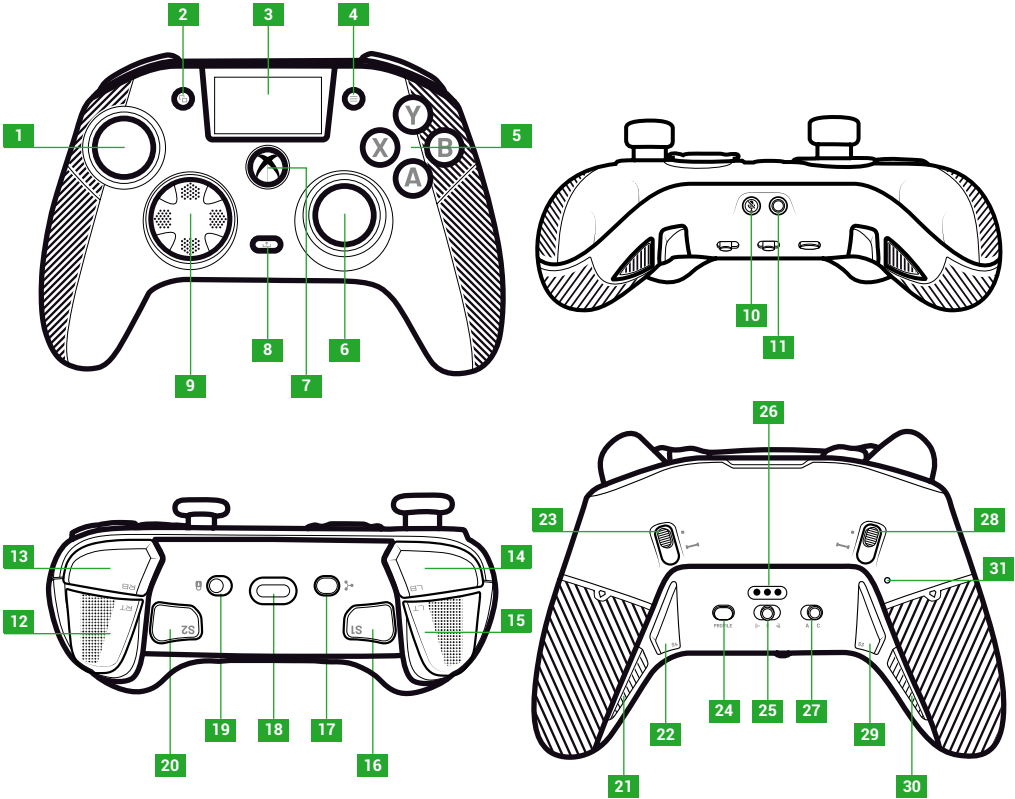

- 1. Left joystick
- 2. View button
- 3. Screen
- 4. Menu button
- 5. Action button
- 6. Right joystick
- 7. Nexus button
- 8. Share button

- 9. D-pad
- 10. Mute button
- 11. 3.5mm jack socket
- 12. Right trigger (RT)
- 13. Right shoulder (RB)
- 14. Left shoulder (LB)
- 15. Left trigger (LT)
- 16. Shortcut 1 (S1)

- 17. Multi-function button
- 18. USB-C Socket
- 19. Lock button
- 20. Shortcut 2 (S2)
- 21. Shortcut 4 (S4)
- 22. Shortcut 6 (S6)
- 23. Right instant trigger blocker
- 24. Profile button

- 25. Mode button (wired, Bluetooth®, wireless 2.4GHz)
- 26. Charging pin
- 27. Classic/Advanced mode button
- 28. Left instant trigger blocker
- 29. Shortcut 3 (S3)
- 30. Shortcut 5 (S5)
- 31. Reset hole

I INSTANT TRIGGER BLOCKERS

With the instant triggers, you can turn each trigger into an instant button.

ACTIVATE OR DEACTIVATE THE INSTANT TRIGGER BLOCKERS

1. Press the button once. The button unlocks.
2. Press and hold the button.
3. Slide the button up to activate the blocker, or down to deactivate it.

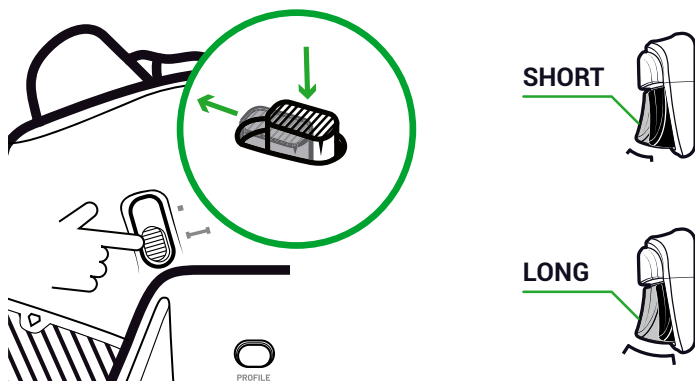

LOCK BUTTON

You can use the **Lock** button to deactivate the **Menu** and **View** buttons. This prevents you from accidentally pressing these buttons while you play.

I CHARGE THE CONTROLLER

There are two methods to charge your controller.

CLASSIC CHARGING (AROUND 7H):

Connect the charging station to your gaming device (Xbox or PC) and put your controller in position. The controller automatically starts charging and the status displays on the controller's screen.

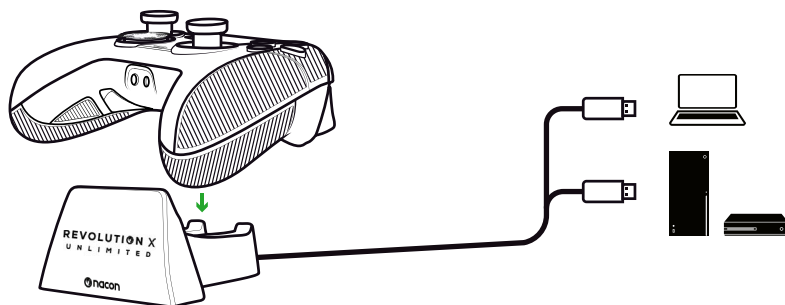

FAST CHARGING (AROUND 3H):

Connect your controller directly to your Xbox or PC with the USB cable supplied. The controller automatically starts charging and the status displays on the controller's screen.

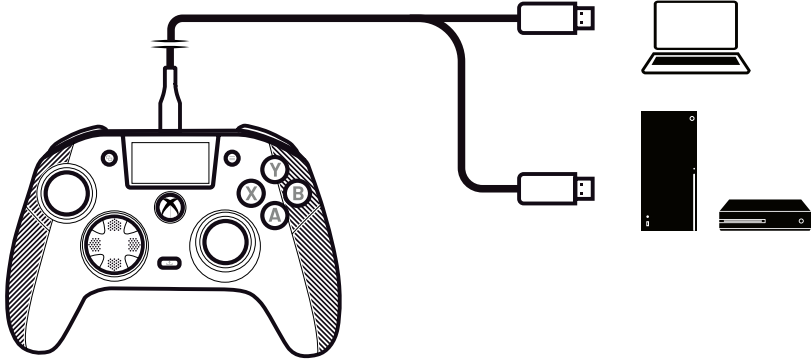

When you power on the controller, the controller's screen displays the battery level next to the battery icon.

I DO A FULL RESET OF THE CONTROLLER

If you need to do a full reset use a paper clip to activate the button inside the **reset hole** located on the rear of the controller.

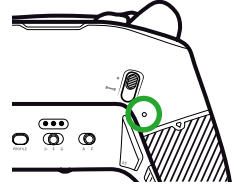

I USE THE REVOLUTION X UNLIMITED APPLICATION

With the Nacon Revolution X Unlimited application, you can do a deep customization of your controller. The application is available on Xbox and PC on the Microsoft store, free of charge.

1. In the Microsoft store search bar, type "Revolution X Unlimited".

2. Download the application.

NOTE: Make sure not to download the application "Revolution-X", this is not compatible with this controller.

3. Connect the controller to your PC.

4. Set the controller to the modes that follow:

- **Wired** mode.
- **Xbox** mode.
- **Advanced** mode.

5. Launch the application.

6. Follow the instructions on screen to personalize your profile.

I XBOX AND PC MODES

The Revolution X Unlimited controller is an Xbox controller and is compatible with PC.

To set your controller to **Xbox** mode or **PC** mode, press the **Multi-function** button.

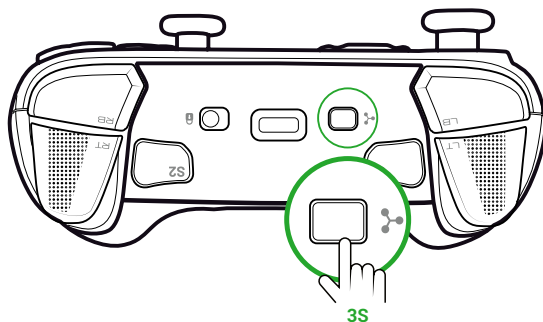

The interactive screen displays the controller icon in the top left corner.

The interface is green in **Xbox** mode and purple in **PC** mode.

XBOX

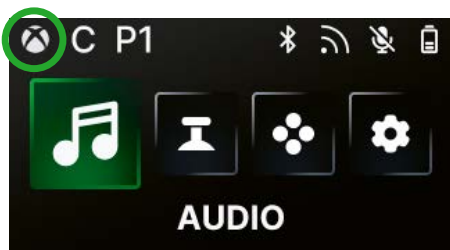

PC

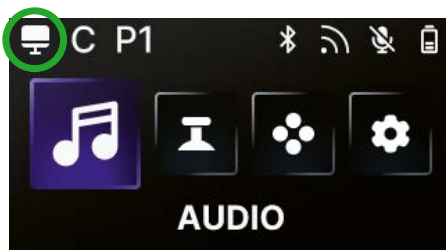

XBOX MODE

In **Xbox** mode, you can use your controller as an Xbox controller on both Xbox and PC.

By default, the latency is fixed at 4ms to match console requirements. You cannot change it.

PC MODE

In **PC** mode, the Xbox does not recognize the controller. You can only use it on PC. To switch in PC mode your controller must not be plugged into your Xbox, if it is connected to it the switch will not happen.

You have access to all the features available in **Xbox** mode and to three new features that are only available on PC:

- You can decrease the latency to 1ms in **Wired** mode and 2ms in **Wireless** mode.
- You can activate gyroscopic features.
- With the application, you can map the shortcuts to keyboard keys.

I LATENCY (PC ONLY)

CHANGE THE LATENCY

By default, the latency of your controller is set to 2ms in **Wireless** mode and 1ms in **Wired** mode.

With the application, you can change the latency of your controller. This feature is only available in **PC** mode.

1. Click **"PC"**
2. Click **"Communication speed"**

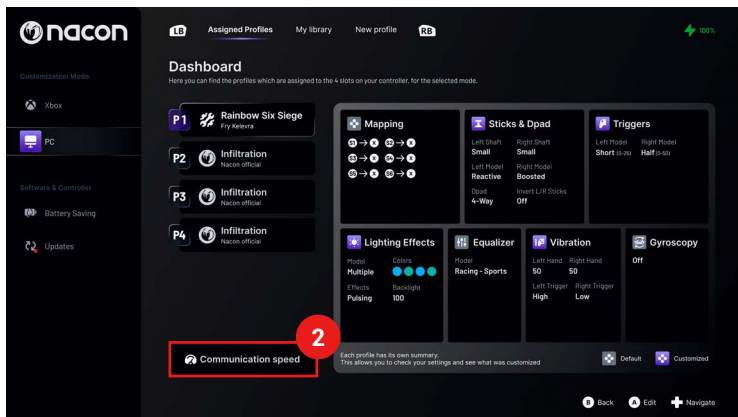
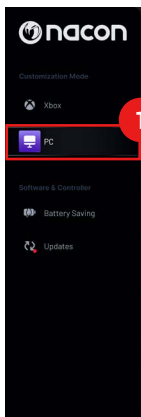

3. Select a speed: **"Normal"**, **"Reactive"** or **"Boosted Wired mode"**
4. Click **"Confirm"**

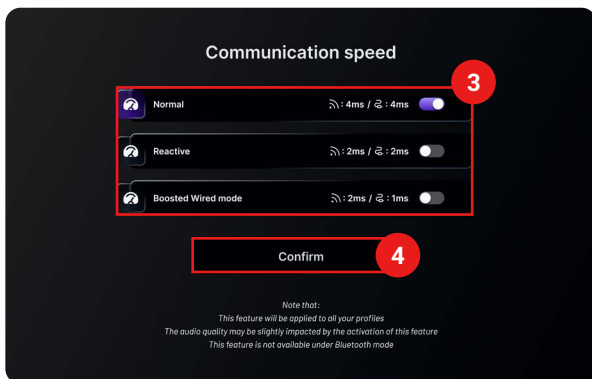

Milliseconds/hertz conversion

mS	Hz
1	1000
2	500
4	250

I CLASSIC AND ADVANCED MODES

Your controller has two modes: **Classic** and **Advanced**.

To change the mode, use the **Classic/Advanced** mode button on the back.

- To set the controller to **Classic** mode, slide the button to **C**.
- To set the controller to **Advanced** mode, slide the button to **A**.

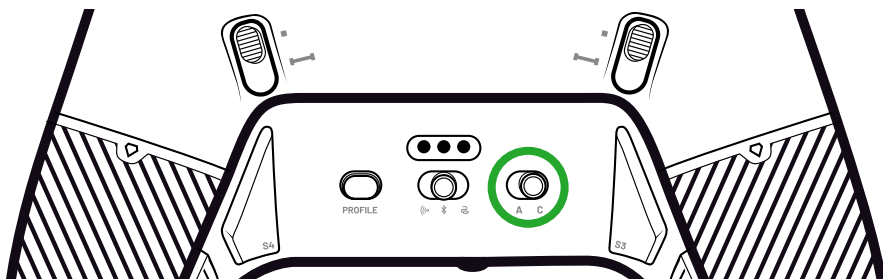

CLASSIC MODE

In **Classic** mode, the controller operates like a usual Xbox or PC.

- You can use the interactive screen to customize the controller settings locally.
- To customize the controller settings, the application is not necessary.
- You can customize a maximum of twelve profiles
(See the *Profiles in **Classic** mode* section for more information).

ADVANCED MODE

In **Advanced** mode, you can do a deeper setup customization.

- You can use the application to customize all the controller settings and the profiles.
- You can customize a maximum of eight profiles
(See the *Profiles in **Advanced** mode* section for more information).

I PROFILES

You can have access to a total of twenty profiles.

To switch between your profiles, press the **Profile** button.

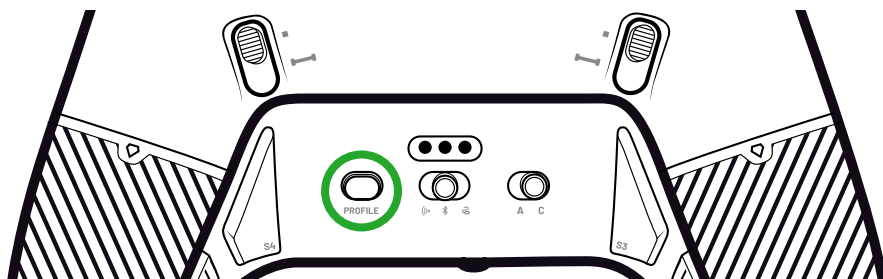

PROFILES IN CLASSIC MODE

In **Classic** mode, you have access to twelve profiles:

- Four for Xbox.
- Four for PC.
- Four for Bluetooth®.

You can use them if you want a gaming experience with a quick and easy setup and if you do not want to use the application. You can only change them locally with the screen.

PROFILES IN ADVANCED MODE

In **Advanced** mode, you have access to eight profiles:

- Four for Xbox.
- Four for PC or Bluetooth®.

You can use them if you want a gaming experience with a deeper setup customization. To use them, the Xbox or PC application is necessary.

I USING THE CONNECTION MODES

WIRED MODE

1. Connect the controller to your gaming device (Xbox or PC).
2. Set the **Mode** button to **Wired**.
3. Press the **Nexus** button.

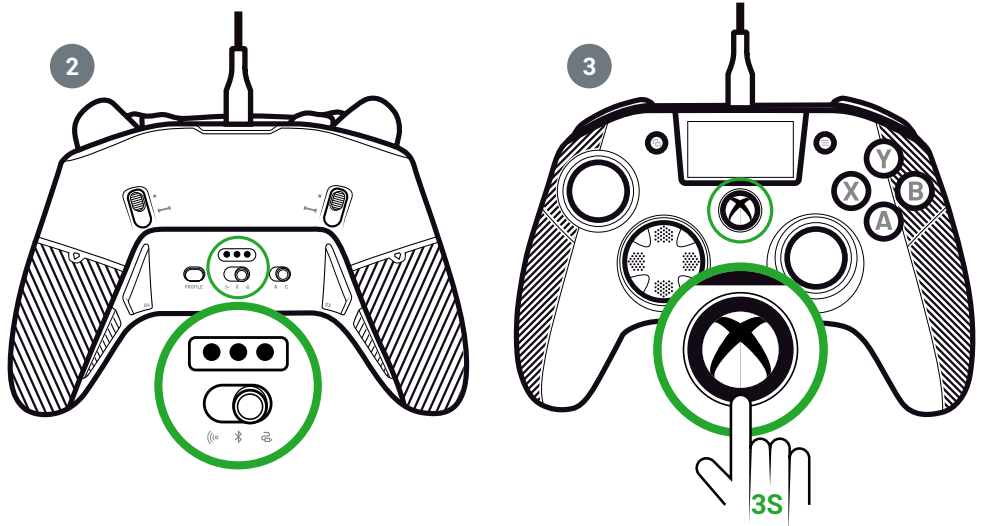

I USING THE WIRELESS MODE (DONGLE)

In wireless mode, a dongle is necessary.

1. Connect the dongle to your gaming device (Xbox or PC).

A OR B

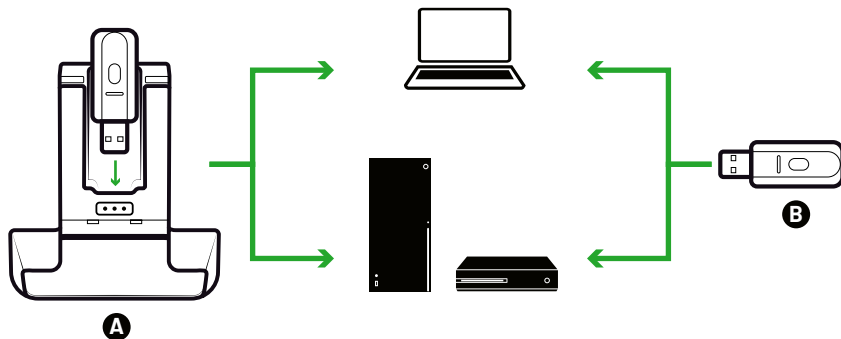

2. Set the **Mode** button to **Wireless**.

3. Press the **Nexus** button.

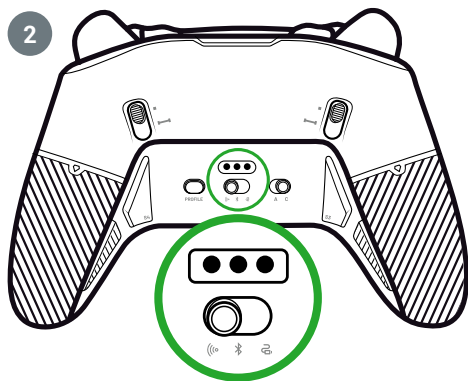

I PARING (DONGLE)

If you have a new dongle or if you lose the connection, you can pair the controller to the dongle again.

1. On the interactive screen, go to **Settings**  > **Pairing**  > **Dongle** .

2. Press the dongle button.

A successful connection message displays.

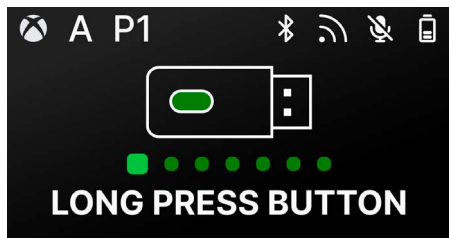

I USE THE BLUETOOTH® CONNECTION

When you set the controller to **Bluetooth®** mode:

- The audio and the vibration features are unavailable because of the limitations of the Bluetooth® protocol.
- You can only use the controller with devices compatible with the Android operating system.

FOR GAMING

1. Set your gaming device to pairing mode.
2. Set the **Mode** button to **Bluetooth®**.
3. Press the **Nexus** button.
4. Press the **Multi-function** button. *The interactive screen activates.*
5. Go to **Pairing** . The pairing process begins and a successful connection message displays.

TIP. If you want to quickly turn off your controller when you are in Bluetooth® or radio frequency mode, you can set the **Mode** button to **Wired**. The button turns off the controller immediately.

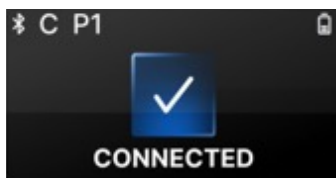



FOR AUDIO MIXING

When you set the controller to **Wired** or **Wireless** (dongle) mode, you can have a dual connection. This feature mixes two audio sources together:

- The one that comes from your gaming device;
- The one that comes from a Bluetooth® device (for example, a mobile phone) connected to your controller.

Then, the two audio sources are sent to the jack socket of the controller.

1. Set your gaming device to pairing mode.
2. Set the **Mode** button to **Wired** or **Wireless**.
3. Press the **Nexus** button.
4. Press the **Multi-function** button. *The interactive screen activates.*
5. On the interactive screen, go to **Settings**  > **Pairing**  > **Bluetooth** . The pairing process begins and a successful connection message displays.

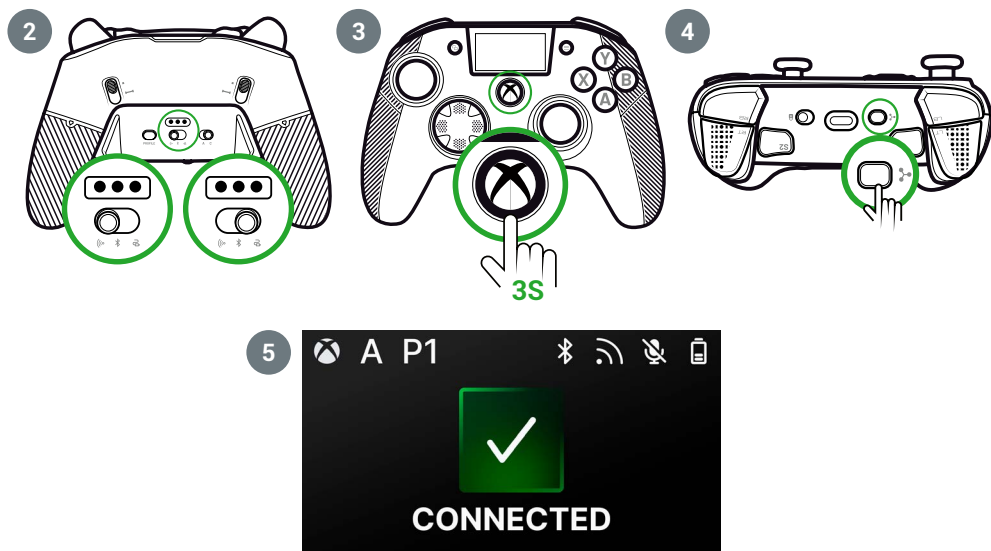

I INTERACTIVE SCREEN

The interactive LCD screen displays information on the status of your controller and lets you do local customization without having to use the application.

USE THE SCREEN

The interactive LCD screen displays information on the status of your controller and lets you do local customization without having to use the application.

1. To activate or deactivate the screen, press the **Multi-function** button.
2. To navigate the screen, use the D-pad and the **A** and **B** buttons.

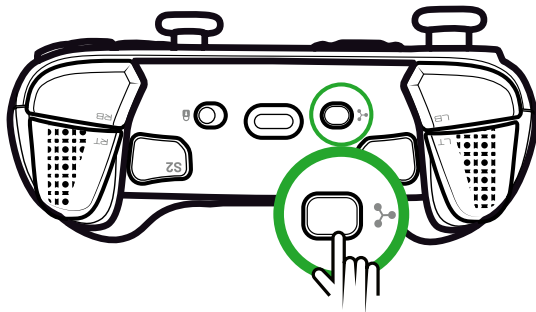

INFORMATION AVAILABLE ON THE SCREEN

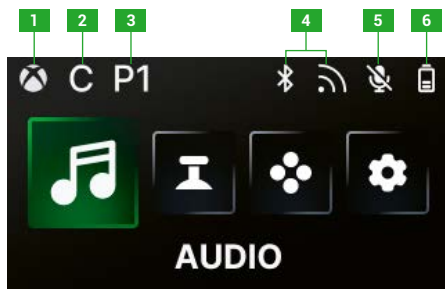

1. Xbox or PC controller mode
2. Classic or Advanced mode
3. Selected profile
4. Bluetooth® or 2.4GHz wireless mode
5. Microphone status
6. Battery level

I CHANGING SETTINGS USING THE SCREEN

With the screen, you can change all the settings that follow.

AUDIO

You can change the audio in **Wired** or **Wireless** (dongle) mode when you connect a wired headset to the controller.

- **Volume:** Change the volume of your wired headset.
- **Mic gain:** Increase or decrease the gain of the microphone of your wired headset.
- **Game chat mixer:** Adjust the game chat wheel of your Xbox.
- **Mixing:** Adjust the audio mixing between the audio coming from your console and the audio coming from your paired Bluetooth® device. With this option, you can listen to music or a video that comes from your mobile phone while you play.
NOTE: You cannot use the mixing option for your microphone because the data only goes to the gaming device.

If your controller is in **Bluetooth®** mode, the audio options on the screen are deactivated.

JOYSTICKS

You can customize the behavior of your joysticks:

- Change the response curve of your joystick with the preset settings. If you want to do your own joystick curve, use the PC/Xbox application and set the controller to Advanced mode.
- Invert the joysticks.
- Adjust the dead zone.
- Activate or deactivate the **Shooter Pro** mode. This mode removes the deadzone on the joystick that you selected. It is recommended for shooting games.
- Activate or deactivate the **Sensitivity +** mode. This mode gives you access to more data into the diagonals so that you can go faster on screen.
- Reverse the Y axis:
 - In **PC** mode only, you can activate or deactivate the Gyroscope mode. In this mode, the 6-axis chipset of the controller emulates the movement of one of the two joysticks or the D-pad. You can choose if you want to emulate the left or right joystick or the D-pad with the spatial movement of your controller.
 - In **Advanced** mode, you can only choose if you want to activate the Gyroscope mode or not. To adjust the dead zone or set the gyroscope to the D-pad or joysticks, you must use the application.

MAPPING

Mapping in Classic mode

- You can map shortcuts to any button of your controller.
- If you want to remap a shortcut after setting it, you can change it on the screen locally.
- You can use preset profiles for your shortcuts, but you cannot save them.

Mapping in Advanced mode

- You can create new profiles to save your shortcuts.
- In PC mode, you can map keyboard keys to shortcuts with the application.
- If you want to change a shortcut on the screen while playing, you can only change the mapping to one of the buttons on the controller. To map another keyboard key, you must use the application.

CUSTOMIZED SETTINGS

- Activate or deactivate Bluetooth® for the dual connection in **Wired** or **Wireless** mode. The controller automatically reconnects to the latest connected device.
- Launch the pairing for the dongle or the Bluetooth® connection.
- Activate or deactivate one of the four vibrations engines independently.
- Use the **Eco** mode:
 - Activate or deactivate the **Battery saving** mode.
 - Adjust the brightness of the screen.
 - Select a time to turn off the screen automatically when not in use.
 - Select a time to reduce the screen brightness automatically.

I SUMMARY OF POSSIBLE CHANGES OF SETTINGS

Here is the summary of all the changes of settings that you can do with the interactive screen or on the app, depending on the modes of your controller.

AUDIO

	Xbox mode		PC mode		Bluetooth®	
	Classic	Advanced	Classic	Advanced	Classic	Advanced
Headset volume	Yes	Yes	Yes	Yes	No	No
Mic gain	Yes	Yes	Yes	Yes	No	No
Game chat mixer	Yes	Yes	Yes	Yes	No	No
Mixing	Yes	Yes	Yes	Yes	No	No

JOYSTICKS

	Xbox mode		PC mode		Bluetooth®	
	Classic	Advanced	Classic	Advanced	Classic	Advanced
Response curve	Yes	On app	Yes	On app	Yes	On app
Dead zone	Yes	On app	Yes	On app	Yes	On app
Shooter Pro	Yes	On app	Yes	On app	Yes	On app
Sensitivity +	Yes	On app	Yes	On app	Yes	On app
Reverse the Y axis	Yes	On app	Yes	On app	Yes	On app
Invert joystick	Yes	On app	Yes	On app	Yes	On app
Gyroscope	No	On app	Yes	Yes	No	Yes

MAPPING

	Xbox mode		PC mode		Bluetooth®	
	Classic	Advanced	Classic	Advanced	Classic	Advanced
Controller key on the shortcut	Yes	Yes	Yes	Yes	Yes	Yes
Keyboard key on the shortcut	No	No	No	On app	On app	On app

CUSTOMIZED SETTINGS

	Xbox mode		PC mode		Bluetooth®	
	Classic	Advanced	Classic	Advanced	Classic	Advanced
Battery saving mode	Yes	Yes	Yes	Yes	Yes	Yes
Screen timer off	Yes	Yes	Yes	Yes	Yes	Yes
Controller time off	Yes	Yes	Yes	Yes	Yes	Yes
Screen brightness	Yes	Yes	Yes	Yes	Yes	Yes
Dongle pairing	Yes	Yes	Yes	Yes	No	No
Bluetooth® pairing	Yes	Yes	Yes	Yes	Yes	Yes
Vibrations	Yes	Yes	Yes	Yes	No	No
Power management	Yes	Yes	Yes	Yes	Yes	Yes
Joystick curves	No	On app	No	On app	No	On app
RGB effect	No	On app	No	On app	No	On app
1000Hz polling rate	No	No	No	On app	No	On app
Gyroscope axes customization	No	On app	No	On app	No	Yes
Custom equalizer	No	On app	No	On app	No	On app
Trigger dead zone personalization	No	On app	No	On app	No	On app

I CUSTOMIZE THE CONTROLLER AND THE JOYSTICKS

CHANGE THE JOYSTICK HEAD OR DIRECTIONAL CROSS

You can replace parts of your controller and customize it with a range of accessories: joysticks, D-pad, joystick rings and hand grips.

1. Pull the joystick head or the directional cross carefully.
2. Put the new joystick head or directional cross in position.
3. Press until you hear a click sound.

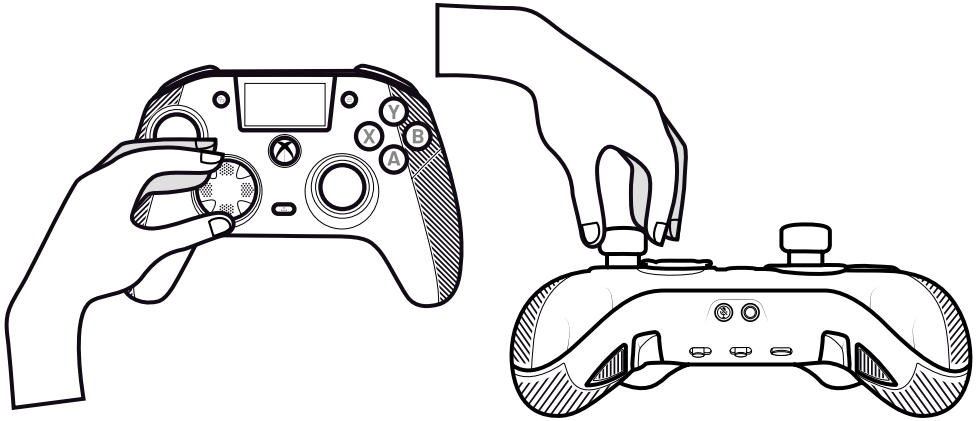

CHANGE THE METAL JOYSTICK RINGS

To get a more reactive or precise response on certain games, you can change the rings on your joysticks.

1. Pull the joystick head carefully.
2. Remove the metal joystick ring.
3. Put the new joystick ring in position.
4. Align the joystick head correctly on the top of the shaft.
5. Press until you hear a click sound.

CHANGE THE HAND GRIP WEIGHTS

1. Push and slide down the hand grip cover to remove it.
2. Insert the new weight.
3. Slide the cover back in position until you hear a click sound.

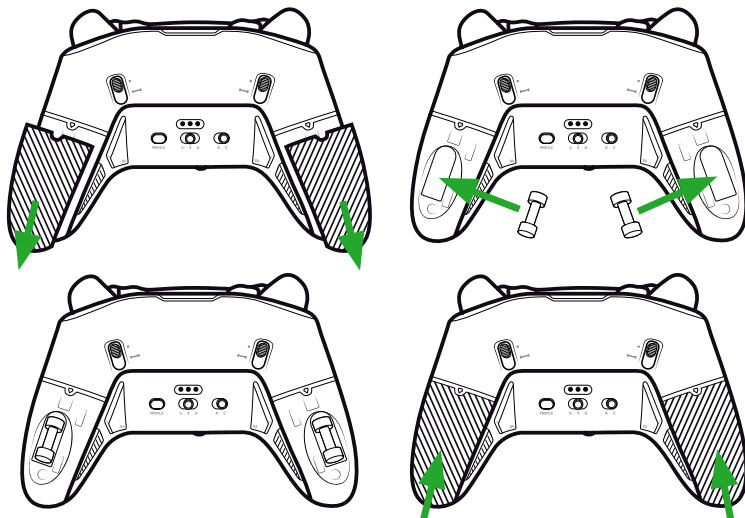

I SECURITY ISSUES

REPORT A SECURITY ISSUE

Nacon is committed to ensuring the security of its customers by protecting their personal information from unwarranted disclosure. If you feel that there is, or has been, a security issue, please contact Nacon at support@nacongaming.com with the information that follows:

- Email subject: "Security issue".
- Product name.
- Date of purchase.
- Location of purchase.
- Details of the issue.
- Where the vulnerability, or security concern, was discovered.
- The detailed description of the necessary steps to reproduce the vulnerability or security concern. This can include screenshots.

You will receive an acknowledgement of the security issue report as soon as possible and status updates until the reported security issue is solved.

MINIMUM SECURITY PERIODS

Security updates will be available for two years, from the date of purchase, up to the 31st of December 2026. This process is free of charge to the end user.

DISCLOSURE TO THIRD PARTIES

If the issue reported affects a third-party vendor or library, Nacon reserves the right to forward the relevant details to that party without giving prior notice.

I TECHNICAL SUPPORT

For any information, you can contact the support team through the form on www.nacongaming.com/contact. Make sure to complete the form correctly and in detail to speed the processing of your request.

You can also contact the support team through live chat. We are available to answer from Monday to Friday, from 9 AM to 6 PM (Paris time). Additionally, you can use our chatbot 24/7.

If you live in North America (USA, Canada, Mexico), you can also contact the support team by phone or by email.

From the USA and Canada (English, Spanish and French Canadian)

- **Phone:** 1-833-622-6687 (toll-free)
- **Email:** support.us@nacongaming.com

From Mexico (Spanish)

- **Phone:** 001-855-434-0911 (toll-free)
- **Email:** soporte@nacongaming.com

I EU Declaration of Conformity

Product: REVOLUTION X UNLIMITED for XBOX

Manufacturer: Nacon

Nacon declares that this product is in compliance with the Union harmonisation legislation:

- Directive 2014/30/EU for Electromagnetic Compatibility
- Directive 2011/65/EU the restriction of the use of certain hazardous substances in electrical and electronic equipment

The full text, of the EU Declaration of Conformity, is available at the following website: my.nacongaming.com/en-GB/support

I UK Declaration of Conformity

Product: REVOLUTION X UNLIMITED for XBOX

Manufacturer: Nacon

Nacon declares that this product is in compliance with the United Kingdom legislation:

- Electromagnetic Compatibility Regulations 2016
- The restriction of the use of certain hazardous substances in electrical and electronic equipment regulations 2012

The full text, of the UK Declaration of Conformity, is available at the following website: my.nacongaming.com/en-GB/support

I FCC: Declaration of Conformity

United states

This product complies with Part 15 of the FCC Rules. Operation is subject to the following two conditions: (1) this device may not cause harmful interference, and (2) this device must accept any interference received, including interference that may cause undesired operation.

Warning: Changes or modifications not expressly approved by the party responsible for compliance could void the user's authority to operate the equipment.

Note: This equipment has been tested and found to comply with the limits for a Class B digital device, pursuant to part 15 of the FCC Rules. These limits are designed to provide reasonable protection against harmful interference in a residential installation. This equipment generates, uses and can radiate radio frequency energy and, if not installed and used in accordance with the instructions, may cause harmful interference to radio communications. However, there is no guarantee that interference will not occur in a particular installation. If this equipment does cause harmful interference to radio or television reception, which can be determined by turning the equipment off and on, the user is encouraged to try to correct the interference by one or more of the following measures:

- Reorient or relocate the receiving antenna.
- Increase the separation between the equipment and receiver.
- Connect the equipment into an outlet on a circuit different from that to which the receiver is connected.
- Consult the dealer or an experienced radio/TV technician for help.

This equipment complies with FCC radiation exposure limits set forth for an uncontrolled environment.

I Reporting Security Issues

Nacon is committed to ensuring the security of its customers by protecting their personal information from unwarranted disclosure. If you feel that there is, or has been, a security issue then please follow this process:

1) Information on how to report security issues

Please email Nacon at support@nacongaming.com with the following information:

- Product name;
- Date of purchase;
- Location of purchase;
- Details of the issue;
- The location the vulnerability, or security concern, was discovered;
- The detailed description of the steps needed to reproduce the vulnerability or security concern which may include screen shots;

You will receive an acknowledgement, of the security issue report, as soon as practicable and status updates until the resolution of the reported security issue.

Please use the email title: 'Security issue'

2) Information on minimum security periods

Security updates will be available for 2 years, from the date of purchase, up to the 31st December 2026.

This process is free of charge to the end user.

3) Disclosure to third parties

If the issue reported affects a third-party vendor, or library, then Nacon reserves the right to forward the relevant details to that party without giving prior notice.

I FCC: Statements

English

This device contains licence-exempt transmitter(s)/receiver(s) that comply with Innovation, Science and Economic Development Canada's licence-exempt RSS(s). Operation is subject to the following two conditions:

1. This device may not cause interference.
2. This device must accept any interference, including interference that may cause undesired operation of the device.

French

L'émetteur/récepteur exempt de licence contenu dans le présent appareil est conforme aux CNR d'Innovation, Sciences et Développement économique Canada applicables aux appareils radio exempts de licence. L'exploitation est autorisée aux deux conditions suivantes:

1. L'appareil ne doit pas produire de brouillage.
2. L'appareil doit accepter tout brouillage radioélectrique subi même si le brouillage est susceptible d'en compromettre le fonctionnement.



WWW.NACONGAMING.COM

X @NaconGaming f Nacongaming ▶ Nacon International



REVOLUTION X UNLIMITED

NC7293 GUIDE DE DÉMARRAGE

Microsoft, Xbox "Sphere" Design, Xbox, Xbox Series X, Xbox Series S, Xbox Series X|S, Xbox One, Game Pass et Windows 10/11 sont des marques déposées par Microsoft group of companies. Toutes les autres marques appartiennent à leurs propriétaires respectifs.

© 2025 NACON
Fabriqué en Chine



Merci d'avoir acheté ce produit NACON®.

Ce produit a été conçu pour améliorer votre expérience de jeu. Conservez ce manuel d'utilisation dans un endroit sûr pour pouvoir vous y référer ultérieurement.

I CONTENU



**Revolution X
Unlimited**



**Boîtier de
rangement**



**Boîtier de
rangement des
accessoires**



**2 pavés
directionnels**



6 Poids
(2x 10g, 2x 14g, 2x 16g)



Station de charge



**Câble USB-C
de 3m**



6 têtes de joysticks
(2 concaves, 4 convexes)



Dongle USB



**Anneaux de joystick
en métal**
(2x 30°, 2x 38°)



**Guide de
démarrage rapide**

I ÉTIQUETTE D'ÉVALUATION

1. Pour voir les informations figurant sur l'étiquette d'évaluation, retirez la plaque arrière de la manette.
2. L'étiquette d'évaluation contenant les informations produit se trouve sur la face inférieure de la base de charge.

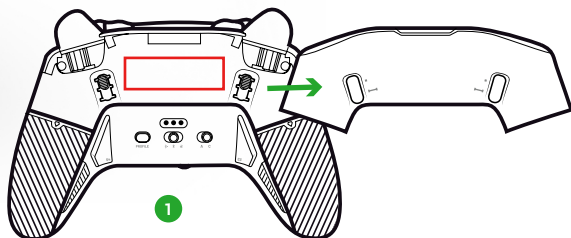

I INFORMATIONS COMPLÉMENTAIRES

Dimensions de la manette : 164x115x56mm
 Dimensions du support de charge : 92x86x50mm
 Poids de la manette : 327g
 Poids du support de charge : 87g
 Entrée de la manette : 5V \equiv 1500mA
 Courant du support de charge Entrée : 5V \equiv 1500mA

Remarque : Pour améliorer votre expérience de jeu, nous sommes susceptibles de publier des mises à jour du micrologiciel (également appelé micro-logiciel) par l'intermédiaire de l'application Revolution X Unlimited disponible sur le Microsoft Store. Consultez régulièrement l'application pour obtenir les dernières mises à jour.

I ÉLÉMENTS DE LA MANETTE

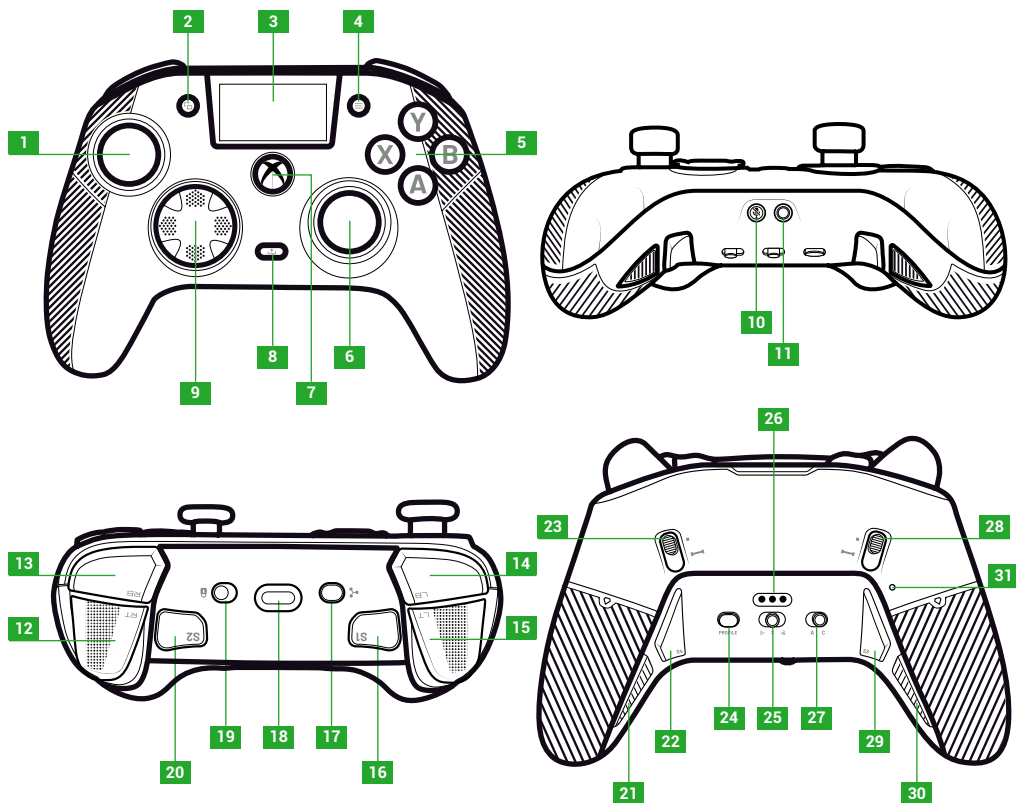

1. Joystick gauche
2. Bouton d'affichage
3. Écran
4. Bouton de menu
5. Bouton d'action
6. Joystick droit
7. Bouton Nexus
8. Bouton de partage
9. Croix directionnelle

10. Bouton de sourdine
11. Prise jack 3.5 mm
12. Gâchette droite (RT)
13. Epaule droite (RB)
14. Epaule gauche (LB)
15. Gâchette gauche (LT)
16. Raccourci 1 (S1)
17. Bouton multifonction
18. Prise USB-C

19. Bouton de verrouillage
20. Raccourci 2 (S2)
21. Raccourci 4 (S4)
22. Raccourci 6 (S6)
23. Blocage du déclencheur instantané droit
24. Bouton de profil
25. Bouton de mode (filaire, Bluetooth®, sans fil 2.4 GHz)

26. Broche de chargement
27. Bouton de mode classique/avancé
28. Blocage du déclencheur instantané gauche
29. Raccourci 3 (S3)
30. Raccourci 5 (S5)
31. Trou de réinitialisation

I BLOQUEURS DE GACHETTES INSTANTANÉS

Avec les déclencheurs instantanés, vous pouvez transformer chaque déclencheur en bouton instantané.

ACTIVER OU DÉACTIVER LES BLOQUEURS DE DÉCLENCEMENT INSTANTANÉ

1. Appuyez une fois sur le bouton. Le bouton se déverrouille.
2. Appuyez sur le bouton et maintenez-le enfoncé.
3. Faites glisser le bouton vers le haut pour activer le bloqueur, ou vers le bas pour désactiver.

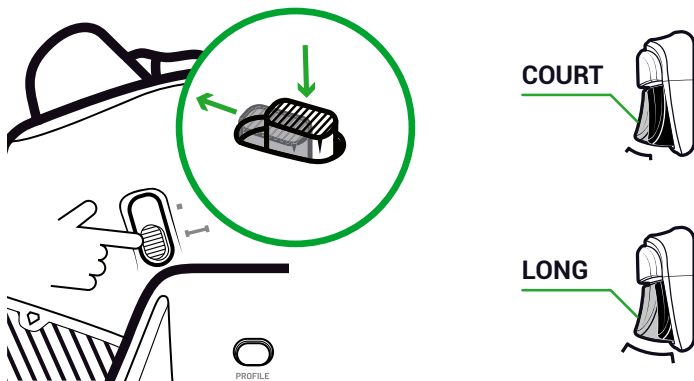

BOUTON DE VERROUILLAGE

Vous pouvez utiliser le bouton de **verrouillage** pour désactiver les boutons **Menu** et **View**. Cela vous évite d'appuyer accidentellement sur ces boutons en jouant.

I CHARGEMENT DE LA MANETTE

Il existe deux méthodes pour recharger votre manette.

CHARGE CLASSIQUE (ENVIRON 7 HEURES) :

Connectez la station de charge à votre Xbox ou PC et placez votre manette en position. La manette commence automatiquement à se charger et l'état s'affiche sur l'écran de la manette.

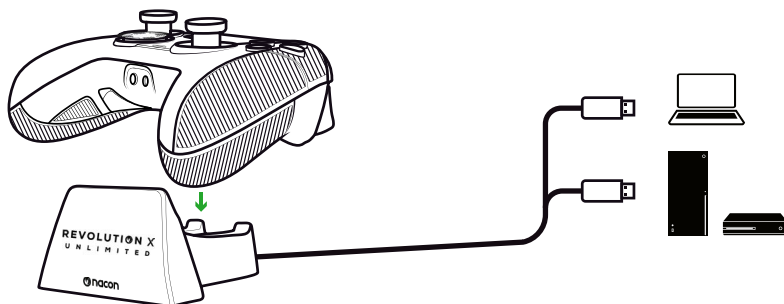

CHARGE RAPIDE (ENVIRON 3 HEURES) :

Connectez votre manette directement à votre Xbox ou à votre PC à l'aide du câble USB fourni. La manette démarre automatiquement la charge et l'état s'affiche sur l'écran de la manette.

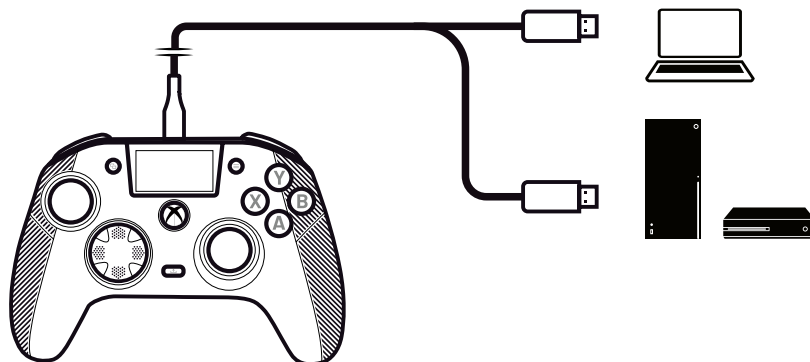

Lorsque vous mettez la manette sous tension, l'écran de la manette affiche le niveau de la batterie à côté de l'icône de la batterie.

I FAIRE UNE RÉINITIALISATION COMPLÈTE DE LA MANETTE

Si vous devez effectuer une réinitialisation complète, utilisez un trombone pour activer le bouton à l'intérieur du **trou de réinitialisation** situé à l'arrière de la manette.



I UTILISER L'APPLICATION REVOLUTION X UNLIMITED

Avec l'application Nacon Revolution X Unlimited, vous pouvez personnaliser en profondeur votre manette. L'application est disponible sur Xbox et PC sur le Microsoft store.

1. Dans la barre de recherche du Microsoft Store, tapez « Revolution X Unlimited ».
2. Téléchargez l'application.

REMARQUE : Veillez à ne pas télécharger l'application « Revolution-X », qui n'est pas compatible avec cette manette.

3. Connectez la manette à votre PC.
4. Réglez la manette sur les modes suivants :
 - Mode **Filaire**.
 - Mode **Xbox**.
 - Mode **Avancé**.
5. Lancez l'application.
6. Suivez les instructions à l'écran pour personnaliser votre profil.

I MODES XBOX ET PC

La manette Revolution X Unlimited est une manette Xbox et est compatible avec les PC.

Pour régler votre manette en mode **Xbox** ou en mode **PC**, appuyez sur le bouton Multifonction.

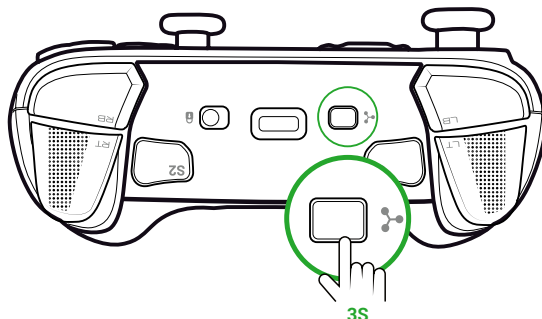

L'écran interactif affiche l'icône de la manette dans le coin supérieur gauche.

L'interface est verte en mode **Xbox** et violette en mode **PC**.

XBOX

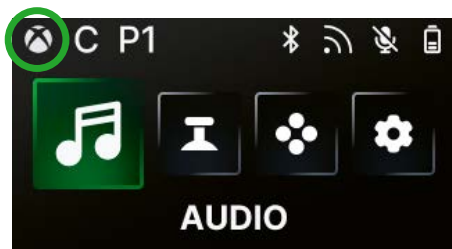

PC

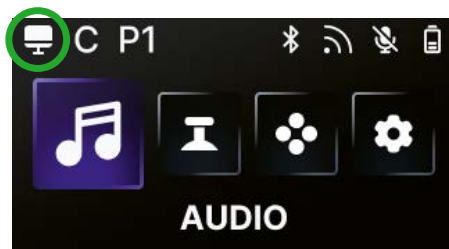

MODE XBOX

En mode **Xbox**, vous pouvez utiliser votre manette comme une manette Xbox sur Xbox et sur PC.

Par défaut, la latence est fixée à 4 ms pour répondre aux exigences de la console. Vous ne pouvez pas la modifier.

MODE PC

En mode PC, la **Xbox** ne reconnaît pas la manette. Vous ne pouvez l'utiliser que sur PC. Pour passer en mode PC, la manette ne doit pas être connectée à la Xbox, si elle l'est, le changement ne se fera pas.

Vous avez accès à toutes les fonctionnalités disponibles en mode **Xbox** et à trois nouvelles fonctionnalités uniquement disponibles sur PC :

- Vous pouvez réduire la latence à 1 ms en mode **Filaire** et à 2 ms en mode **Sans fil**.
- Vous pouvez activer les fonctions gyroscopiques.
- L'application permet d'associer les raccourcis aux touches du clavier.

I LATENCE (PC UNIQUEMENT)

MODIFIER LA LATENCE

Par défaut, la latence de votre manette est fixée à 2 ms en mode **sans fil** et à 1 ms en mode **filaire**.

L'application vous permet de modifier la latence de votre manette. Cette fonctionnalité n'est disponible qu'en mode PC.

1. Cliquez sur **PC**.

2. Cliquez sur **Communication speed**.

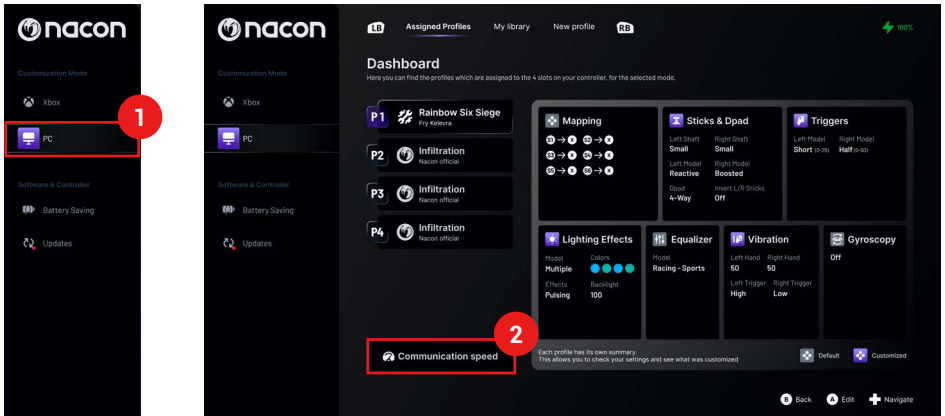

3. Sélectionnez une vitesse: **Normal**, **Reactive** ou **Boosted Wired mode**.

4. Cliquez sur **Confirm**.

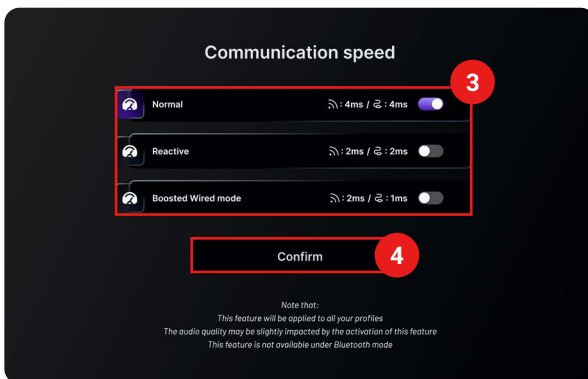

Conversion
millisecondes/hertz

mS	Hz
1	1000
2	500
4	250

I MODES CLASSIQUE ET AVANCÉ

Votre manette possède deux modes : **Classique** et **Avancé**.

Pour changer de mode, utilisez le bouton de mode **Classique/Avancé** situé au dos de l'appareil.

- Pour mettre la manette en mode classique, faites glisser le bouton sur **C**.
- Pour mettre la manette en mode avancé, faites glisser le bouton sur **A**.

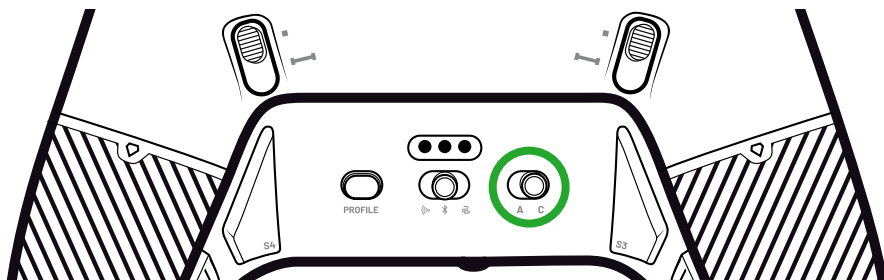

MODE CLASSIQUE

En mode **Classique**, la manette fonctionne comme une Xbox ou un PC classique.

- Vous pouvez utiliser l'écran interactif pour personnaliser en local les paramètres de la manette.
- L'application n'est pas nécessaire pour personnaliser les paramètres de la manette.
- Vous pouvez personnaliser jusqu'à douze profils
(Voir la section *Profils en mode Classique* pour plus d'informations).

MODE AVANCÉ

En mode **Avancé**, vous pouvez personnaliser davantage la configuration.

- Vous pouvez utiliser l'application pour personnaliser tous les paramètres de la manette et les profils.
- Vous pouvez personnaliser jusqu'à huit profils
(Voir la section *Profils en mode Avancé* pour plus d'informations).

I PROFILS

Vous pouvez avoir accès à un total de vingt profils.

Pour passer d'un profil à l'autre, appuyez sur le bouton **Profil**.

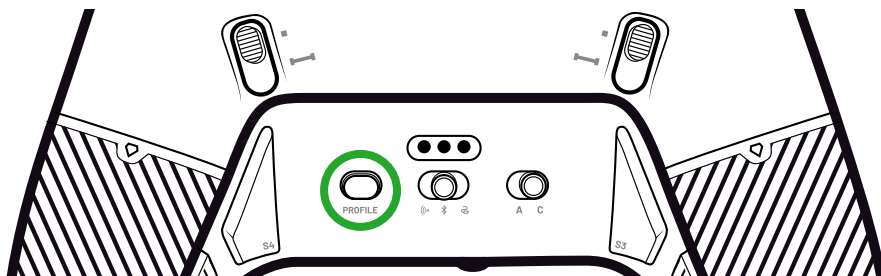

PROFILS EN MODE CLASSIQUE

En mode classique, vous avez accès à douze profils:

- Quatre pour la Xbox.
- Quatre pour PC.
- Quatre pour Bluetooth®.

Vous pouvez les utiliser si vous voulez une expérience de jeu avec une configuration rapide et facile et si vous ne voulez pas utiliser l'application. Vous ne pouvez les modifier qu'en local avec l'écran.

PROFILS EN MODE AVANCÉ

En mode **Avancé**, vous avez accès à huit profils :

- Quatre pour la Xbox.
- Quatre pour PC ou Bluetooth®.

Vous pouvez les utiliser si vous souhaitez une expérience de jeu avec une personnalisation plus poussée de la configuration. Pour utiliser, l'application Xbox ou PC est nécessaire.

I UTILISER LES MODES DE CONNEXION

MODE FILAIRE

1. Connectez la manette à votre Xbox ou PC.
2. Réglez le bouton **Mode** sur **Filaire**.
3. Appuyez sur le bouton **Nexus**.



I UTILISER LE MODE SANS FIL (DONGLE)

En mode sans fil, un dongle est nécessaire.

1. Connectez le dongle à votre console (Xbox ou PC).

A OU **B**

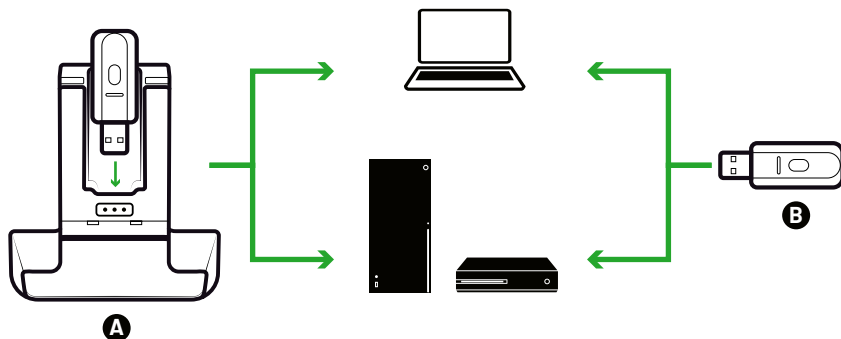

2. Réglez le bouton **Mode** sur **Sans fil**.

3. Appuyez sur le bouton **Nexus**.

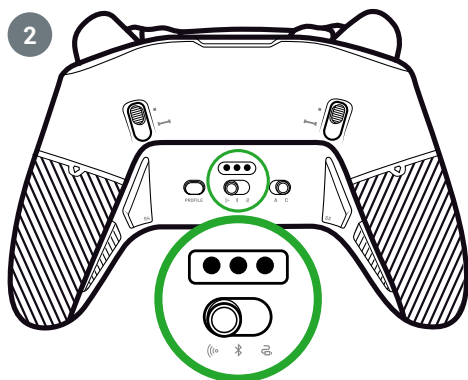

I APPAIRAGE (DONGLE)

Si vous avez un nouveau dongle ou si vous perdez la connexion, vous pouvez à nouveau coupler la manette au dongle.

1. Sur l'écran interactif, allez dans **Settings**  > **Pairing**  > **Dongle** .

2. Appuyez sur le bouton du dongle.

Un message de connexion réussie s'affiche.

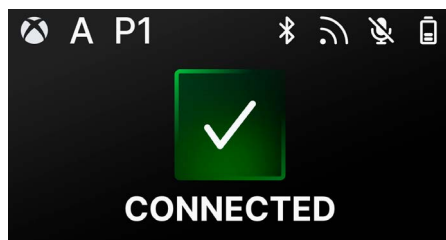
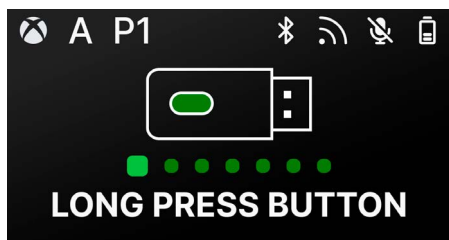

I UTILISER LA CONNEXION BLUETOOTH®

Lorsque vous réglez la manette sur le mode **Bluetooth®** :

- Les fonctions audio et de vibration ne sont pas disponibles en raison des limitations du protocole Bluetooth®.
- Vous ne pouvez utiliser la manette qu'avec des appareils compatibles avec le système d'exploitation Android.

POUR LE JEU

1. Mettez votre Xbox ou PC en mode d'appairage.
2. Réglez le bouton **Mode** sur **Bluetooth®**.
3. Appuyez sur le bouton **Nexus**.
4. Appuyez sur le bouton **Multifonction**. L'écran interactif s'active.
5. Allez sur **Pairing** . Le processus d'appairage commence et un message de connexion réussie s'affiche.

ASTUCE : Si vous souhaitez éteindre rapidement votre manette lorsque vous êtes en mode Bluetooth® ou en mode radiofréquence, vous pouvez régler le bouton **Mode** sur **Filaire**. Ce bouton permet d'éteindre immédiatement la manette.

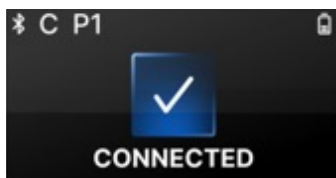



POUR LE MIXAGE AUDIO

Lorsque vous réglez la manette en mode **filaire** ou **sans fil** (dongle), vous pouvez bénéficier d'une double connexion. Cette fonction permet de mixer deux sources audio :

- Celle qui provient de votre Xbox ou PC ;
- Celle qui provient d'un appareil Bluetooth® (par un téléphone portable) connecté à votre manette.

Ensuite, les deux sources audio sont envoyées à la prise jack de la manette.

1. Mettez votre Xbox ou PC en mode appairage.
2. Réglez le bouton **Mode** sur **Filaire** ou **Sans fil**.
3. Appuyez sur le bouton **Nexus**.
4. Appuyez sur le bouton **Multifonction**. L'écran interactif s'active.
5. Sur l'écran interactif, allez dans **Settings**  > **Pairing**  > **Bluetooth** . Le processus d'appairage commence et un message de connexion réussie s'affiche.

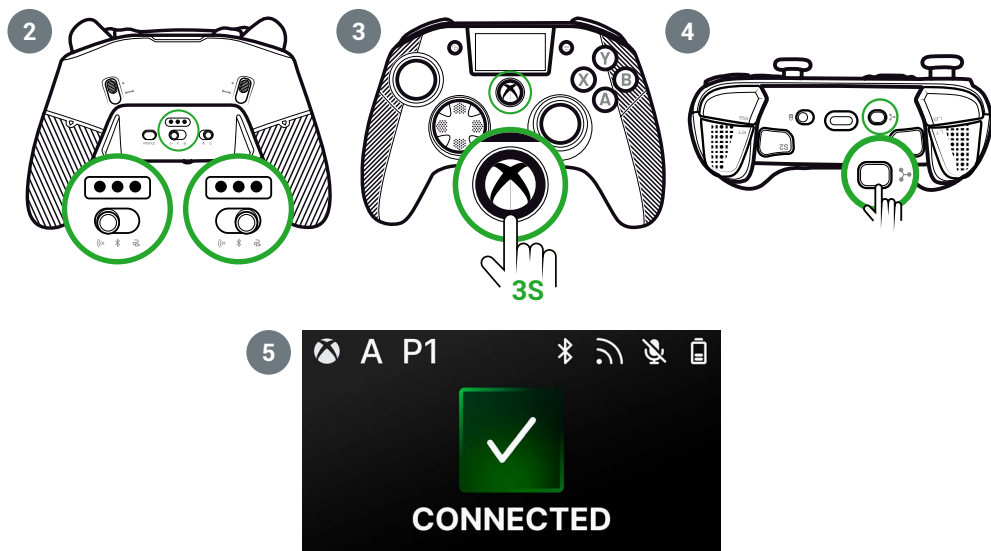

I ÉCRAN INTERACTIF

L'écran LCD interactif affiche des informations sur l'état de votre manette et vous permet d'effectuer des personnalisations en local sans avoir à utiliser l'application.

I UTILISATION DE L'ÉCRAN

1. Pour activer ou désactiver l'écran, appuyez sur le bouton **Multifonction**.
2. Pour naviguer sur l'écran, utilisez la croix directionnelle et les boutons **A** et **B**.

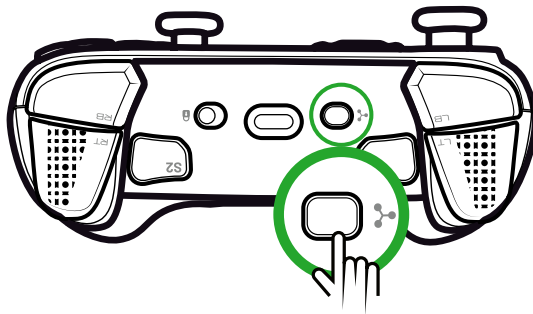

I INFORMATIONS DISPONIBLES À L'ÉCRAN

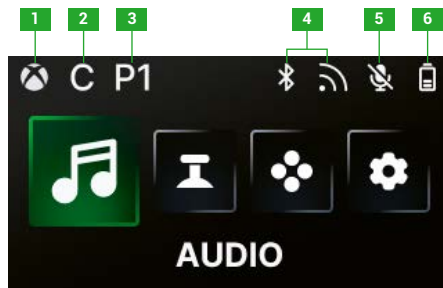

- | | |
|-----------------------------|--|
| 1. Mode manette Xbox ou PC | 4. Bluetooth® ou mode sans fil 2.4 GHz |
| 2. Mode Classique ou Avancé | 5. État du microphone |
| 3. Profil sélectionné | 6. Niveau de la batterie |

I MODIFICATION DES RÉGLAGES À L'AIDE DE L'ÉCRAN

Avec l'écran, vous pouvez modifier tous les paramètres suivants.

AUDIO

Vous pouvez modifier le son en mode **Filaire** ou **Sans fil** (dongle) lorsque vous connectez un casque filaire à la manette.

- **Volume** : Modifiez le volume de votre casque filaire.
- **Gain du microphone** : Augmente ou diminue le gain du microphone de votre casque filaire.
- **Mixage Chat/Audio du jeu** : Ajustez le mixage entre le son du jeu et du Chat venant de votre console.
- **Mixage** : Réglez le mixage audio entre l'audio provenant de votre console et l'audio provenant de votre appareil Bluetooth® appairé. Cette option vous permet d'écouter de la musique ou une vidéo provenant de votre téléphone portable pendant que vous jouez.

REMARQUE : Vous ne pouvez pas utiliser l'option de mixage pour votre microphone car les données sont uniquement transmises à la console.

Si votre manette est en mode Bluetooth®, les options audio de l'écran sont désactivées.

JOYSTICKS

Vous pouvez personnaliser le comportement de vos joysticks :

- Modifiez la courbe de réponse de votre manette grâce aux paramètres prédéfinis. Si vous souhaitez créer votre propre courbe, utilisez l'application PC/Xbox et réglez la manette sur le mode avancé.
- Inversez les joysticks.
- Ajustez la zone morte.
- Activez ou désactivez le mode **Shooter Pro**. Ce mode supprime la zone morte sur le joystick que vous avez sélectionné. Il est recommandé pour les jeux de tir.
- Activez ou désactivez le mode **Sensitivity +**. Ce mode vous permet d'accéder à plus de données dans les diagonales afin d'aller plus vite à l'écran.
- Inversez l'axe Y :
 - En mode **PC** uniquement, vous pouvez activer ou désactiver le mode Gyroscopie. Dans ce mode, le gyroscope de la manette permet d'émuler le mouvement de l'un des deux joysticks ou de la croix directionnelle. Vous pouvez choisir d'émuler le joystick gauche ou droit ou bien la croix directionnelle grâce au mouvement de la manette dans vos mains.
 - En mode **Avancé**, vous pouvez seulement choisir d'activer ou non le mode Gyroscopie. Pour ajuster la zone morte ou régler le gyroscope sur la croix directionnelle ou les joysticks, vous devez utiliser l'application.

MAPPING

Mapping en mode classique

- Vous pouvez mapper des raccourcis à n'importe quel bouton de votre manette.
- Si vous souhaitez modifier un raccourci après l'avoir défini, vous pouvez le changer en local à l'écran.
- Vous pouvez utiliser des profils prédéfinis pour vos raccourcis, mais vous ne pouvez pas les enregistrer.

Mapping en mode avancé

- Vous pouvez créer de nouveaux profils pour enregistrer vos raccourcis.
- En mode **PC**, vous pouvez mapper des touches du clavier à des raccourcis avec l'application.
- Si vous souhaitez modifier un raccourci à l'écran pendant que vous jouez, vous ne pouvez modifier la correspondance qu'avec l'un des boutons de la manette. Pour affecter une autre touche du clavier, vous devez utiliser l'application.

PARAMÈTRES PERSONNALISÉS

- Activez ou désactivez le Bluetooth® pour la double connexion **Filaire** ou **Sans fil**. La manette se reconnecte automatiquement au dernier appareil connecté.
- Lancez l'appairage pour le dongle ou la connexion Bluetooth®.
- Activez ou désactivez les quatre moteurs de vibration séparément.
- Utilisez le mode **Eco** :
 - Activez ou désactivez le mode **Économie de batterie**.
 - Réglez la luminosité de l'écran.
 - Sélectionnez une heure pour éteindre automatiquement l'écran lorsqu'il n'est pas utilisé.
 - Sélectionnez une heure pour réduire automatiquement la luminosité de l'écran.

I MODIFICATIONS DE PARAMÈTRES POSSIBLES : RÉSUMÉ

Voici le résumé de tous les changements de paramètres que vous pouvez effectuer avec l'écran interactif ou sur l'application, selon les modes de votre manette.

AUDIO

	Mode Xbox		Mode PC		Bluetooth®	
	Classique	Avancé	Classique	Avancé	Classique	Avancé
Volume du casque	Oui	Oui	Oui	Oui	Non	Non
Gain micro	Oui	Oui	Oui	Oui	Non	Non
Mixage de chat vocal	Oui	Oui	Oui	Oui	Non	Non
Mixage	Oui	Oui	Oui	Oui	Non	Non

JOYSTICKS

	Mode Xbox		Mode PC		Bluetooth®	
	Classique	Avancé	Classique	Avancé	Classique	Avancé
Courbe de réponse	Oui	Appli	Oui	Appli	Oui	Appli
Zone morte	Oui	Appli	Oui	Appli	Oui	Appli
Shooter Pro	Oui	Appli	Oui	Appli	Oui	Appli
Sensitivity +	Oui	Appli	Oui	Appli	Oui	Appli
Inverser l'axe Y	Oui	Appli	Oui	Appli	Oui	Appli
Inverser les joysticks	Oui	Appli	Oui	Appli	Oui	Appli
Gyroscopie	Non	Appli	Oui	Oui	Non	Oui

MAPPING

	Mode Xbox		Mode PC		Bluetooth®	
	Classique	Avancé	Classique	Avancé	Classique	Avancé
Mapping des boutons de la manette	Oui	Oui	Oui	Oui	Oui	Oui
Mapping des touches du clavier	Non	Non	Non	Sur l'app	Sur l'app	Sur l'app

PARAMÈTRES PERSONNALISÉS

	Mode Xbox		Mode PC		Bluetooth®	
	Classique	Avancé	Classique	Avancé	Classique	Avancé
Mode économie de batterie	Oui	Oui	Oui	Oui	Oui	Oui
Délai d'extinction de l'écran	Oui	Oui	Oui	Oui	Oui	Oui
Timeur mise hors tension de la manette	Oui	Oui	Oui	Oui	Oui	Oui
Luminosité de l'écran	Oui	Oui	Oui	Oui	Oui	Oui
Appairage des dongles	Oui	Oui	Oui	Oui	Non	Non
Appairage Bluetooth®	Oui	Oui	Oui	Oui	Oui	Oui
Vibrations	Oui	Oui	Oui	Oui	Non	Non
Gestion de l'alimentation	Oui	Oui	Oui	Oui	Oui	Oui
Courbes du joystick	Non	Sur l'app	Non	Sur l'app	Non	Sur l'app
Effet RVB	Non	Sur l'app	Non	Sur l'app	Non	Sur l'app
Fréquence d'interrogation de 1 000 Hz	Non	Non	Non	Sur l'app	Non	Sur l'app
Personnalisation des axes du gyroscope	Non	Sur l'app	Non	Sur l'app	Non	Yes
Égaliseur personnalisé	Non	Sur l'app	Non	Sur l'app	Non	Sur l'app
Personnalisation de la zone morte	Non	Sur l'app	Non	Sur l'app	Non	Sur l'app

I PERSONNALISER LA MANETTE ET LES JOYSTICKS

CHANGER LA TÊTE DU JOYSTICK OU LA CROIX DIRECTIONNELLE

Vous pouvez remplacer certaines parties de votre manette et la personnaliser avec une gamme d'accessoires : manettes, croix directionnelle, anneaux de joysticks et poignées.

1. Retirez avec précaution la tête du joystick ou la croix directionnelle.
2. Placez la nouvelle tête de joystick ou la croix directionnelle.
3. Appuyez sur la touche jusqu'à ce que vous entendiez un clic.

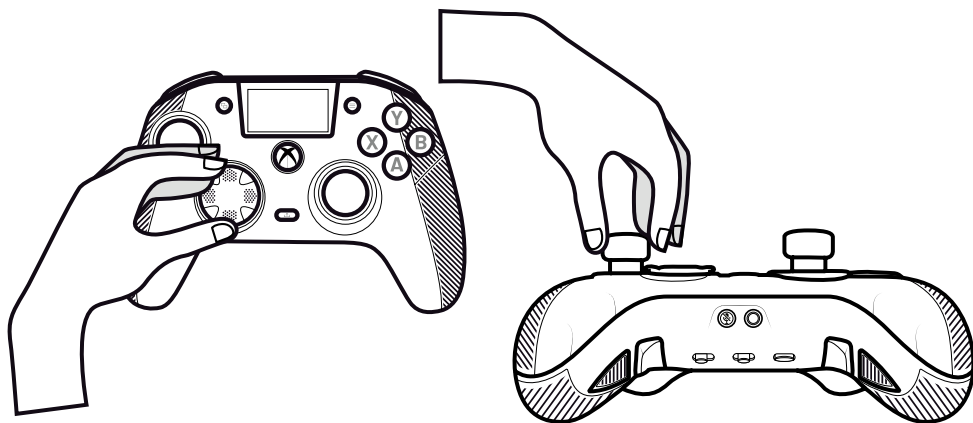

CHANGER LES ANNEAUX MÉTALLIQUES DU JOYSTICK

Pour obtenir une réponse plus réactive ou plus précise sur certains jeux, vous pouvez changer les anneaux de vos joysticks.

1. Retirez avec précaution la tête du joystick.
2. Retirez l'anneau métallique du joystick.
3. Placez le nouvel anneau du joystick.
4. Aligner correctement la tête du joystick sur l'arbre.
5. Appuyez sur la touche jusqu'à ce que vous entendiez un clic.

CHANGER LES POIDS DES POIGNÉES

1. Poussez et faites glisser vers le bas le couvercle de la poignée pour le retirer.
2. Insérez le nouveau poids.
3. Remettez le couvercle en place en le faisant glisser jusqu'à ce que vous entendiez un clic.

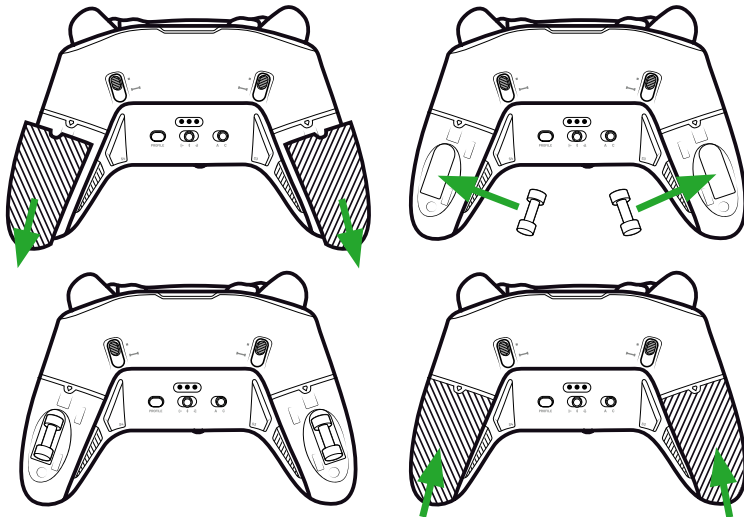

I QUESTIONS DE SÉCURITÉ

SIGNALER UN PROBLÈME DE SÉCURITÉ

Nacon s'engage à assurer la sécurité de ses clients en protégeant leurs informations personnelles contre toute divulgation injustifiée. Si vous pensez qu'il y a, ou qu'il y a eu, un problème de sécurité, veuillez contacter Nacon à l'adresse support@nacongaming.com en fournissant les informations suivantes :

- Objet du courriel : « Problème de sécurité ».
- Nom du produit.
- Date d'achat.
- Lieu d'achat.
- Détails du problème.
- Localisation de la vulnérabilité ou du problème de sécurité découvert.
- Description détaillée des étapes nécessaires pour reproduire la vulnérabilité ou le problème de sécurité. Cette description peut comprendre des captures d'écran.

Vous recevrez un accusé de réception du rapport de problème de sécurité dès que possible et des mises à jour de l'état d'avancement jusqu'à ce que le problème de sécurité signalé soit résolu.

PÉRIODES MINIMALES DE SÉCURITÉ

Les mises à jour de sécurité seront disponibles pendant deux ans, à compter de la date d'achat, jusqu'au 31 décembre 2026. Ce processus est gratuit pour l'utilisateur final.

DIVULGATION AUX TIERS

Si le problème signalé concerne un vendeur ou une bibliothèque tiers, Nacon se réserve le droit de transmettre les détails pertinents à cette partie sans préavis.

I Informations relatives au support technique

Pour toute information, vous pouvez contacter l'équipe de support via le formulaire sur www.nacongaming.com/contact. Assurez-vous de remplir correctement le formulaire et avec tous les détails afin d'accélérer le traitement de votre demande.

Vous pouvez également contacter le support technique via le chat en direct. Nous sommes disponibles du lundi au vendredi de 9 heures à 18 heures. En outre, vous pouvez utiliser le chat bot 24 heures sur 24.

Support : nacongaming.com/contact

Site Internet : www.nacongaming.com

Adresse : NACON, 396 - 466 Rue de la Voyette, CRT2 59273 Fretin, France

Du lundi au vendredi (sauf jours fériés) : De 9 heures à 18 heures



En Belgique :

Email : support.be@nacongaming.com

Site Internet : www.nacongaming.com

Adresse : Bigben Interactive Belgium s.a./n.v. Boulevard d'Angleterre 2 / Bte 4
1420 Braine l'Alleud, Belgium

I Déclaration de conformité de l'UE

Produit : REVOLUTION X UNLIMITED pour XBOX

Fabricant : Nacon

Nacon déclare que ce produit est conforme à la législation d'harmonisation de l'Union :

- Directive 2014/30/EU sur la compatibilité électromagnétique
- Directive 2011/65/UE relative à la limitation de l'utilisation de certaines substances dangereuses dans les équipements électriques et électroniques

Le texte intégral de la déclaration de conformité de l'UE est disponible sur le site web suivant : my.nacongaming.com/en-GB/support

I Déclaration de conformité du Royaume-Uni

Produit : REVOLUTION X UNLIMITED pour XBOX

Fabricant : Nacon

Nacon déclare que ce produit est conforme à la législation du Royaume-Uni :

- Règlement de 2016 sur la compatibilité électromagnétique
- Règlement relatif à la limitation de l'utilisation de certaines substances dangereuses dans les équipements électriques et électroniques (2012)

Le texte intégral de la déclaration de conformité du Royaume-Uni est disponible sur le site web suivant : my.nacongaming.com/en-GB/support

I FCC : Déclaration de conformité

États-Unis

Ce produit est conforme à la partie 15 des règles de la FCC. Son fonctionnement est soumis aux deux conditions suivantes : (1) cet appareil ne doit pas causer d'interférences nuisibles, et (2) cet appareil doit accepter toute interférence reçue, y compris les interférences susceptibles de provoquer un fonctionnement indésirable.

Avertissement : Les changements ou modifications non expressément approuvés par la partie responsable de la conformité peuvent annuler le droit de l'utilisateur à faire fonctionner l'équipement.

REMARQUE : Cet équipement a été testé et déclaré conforme aux limites imposées aux appareils numériques de classe B, conformément à la partie 15 des règles de la FCC. Ces limites sont conçues pour fournir une protection raisonnable contre les interférences nuisibles dans une installation résidentielle. Cet équipement génère, utilise et peut émettre des fréquences radio et, s'il n'est pas installé et utilisé conformément aux instructions, peut causer des interférences nuisibles aux communications radio. Cependant, il n'y a aucune garantie que des interférences ne se produiront pas dans une installation particulière. Si cet équipement provoque des interférences nuisibles à la réception de la radio ou de la télévision, ce qui peut être déterminé en éteignant et en allumant l'équipement, l'utilisateur est encouragé à essayer de corriger les interférences en prenant une ou plusieurs des mesures suivantes :

- Réorienter ou déplacer l'antenne de réception.
- Augmenter la distance entre l'équipement et le récepteur.
- Brancher l'appareil sur une prise de courant d'un circuit différent de celui auquel le récepteur est raccordé.
- Consultez le revendeur ou un technicien radio/TV expérimenté pour obtenir de l'aide.

Cet appareil est conforme aux limites d'exposition aux radiations fixées par la FCC pour un environnement non contrôlé.

I FCC: Statements

L'émetteur/récepteur exempt de licence contenu dans le présent appareil est conforme aux CNR d'Innovation, Sciences et Développement économique Canada applicables aux appareils radio exempts de licence. L'exploitation est autorisée aux deux conditions suivantes:

1. L'appareil ne doit pas produire de brouillage.
2. L'appareil doit accepter tout brouillage radioélectrique subi même si le brouillage est susceptible d'en compromettre le fonctionnement.



WWW.NACONGAMING.COM

X @NaconGaming f Nacongaming ▶ Nacon International



REVOLUTION X UNLIMITED

NC7293 STARTANLEITUNG

Microsoft, Xbox „Sphere“ Design, Xbox, Xbox Series X, Xbox Series S, Xbox Series X|S, Xbox One, Game Pass und Windows 10/11 der Microsoft-Unternehmensgruppe. Alle anderen Warenzeichen sind Eigentum ihrer jeweiligen Inhaber.

© 2025 NACON
Hergestellt in China



Vielen Dank, dass Du dich für dieses NACON®-Produkt entschieden hast.

Dieses Produkt wurde entwickelt, um Dein Gaming-Erlebnis zu verbessern. Bitte bewahre diese Anleitung sicher auf, um später darauf zurückgreifen zu können.

I INHALT



Revolution X
Unlimited



Hartschalentasche



Zubehörbox



2 Steuerkreuze



6 Gewichte

(2x 10g, 2x 14g, 2x 16g)



Ladestation



3 m USB-C-Kabel



6 Joystick-Köpfe

(2 konkav, 4 konvex)



USB-Dongle



Joystick-Metallringe

(2x 30°, 2x 38°)



Kurzanleitung

I TYPENSCHILD

1. Entferne die rückseitige Platte des Controllers, um die Typenschild-Informationen zu lesen.
2. Das Etikett mit den Produktinformationen der Ladestation befindet sich auf deren Unterseite.

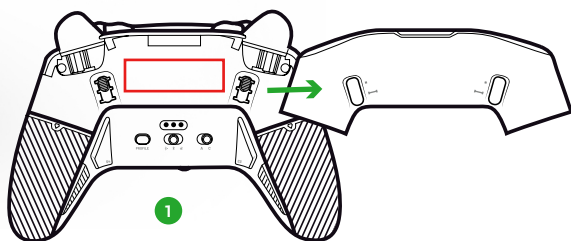

I ZUSÄTZLICHE ANGABEN

Controller-Abmessungen: 164 x 115 x 56 mm

Abmessungen der Ladestation: 92 x 86 x 50 mm

Controller-Gewicht: 327 g

Gewicht der Ladestation: 87 g

Stromaufnahme des Controllers: 5 V $\overline{\text{---}}$ 1500 mA

Stromaufnahme der Ladestation: 5 V $\overline{\text{---}}$ 1500 mA

Hinweis: Für ein besseres Gaming-Erlebnis, können wir unter Umständen Firmware-Updates (auch als Micro-Software bezeichnet) über die im Microsoft-Store verfügbare Revolution X Unlimited App veröffentlichen. Schau in der App regelmäßig nach den neuesten Updates.

I CONTROLLER-ELEMENTE

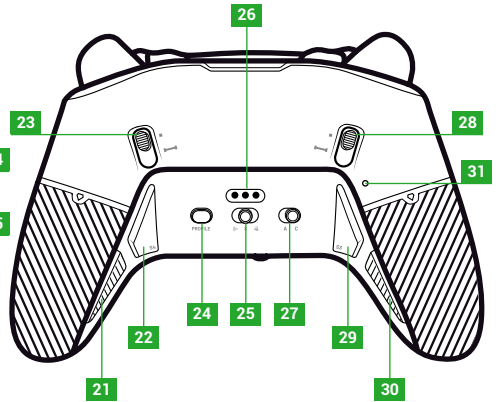
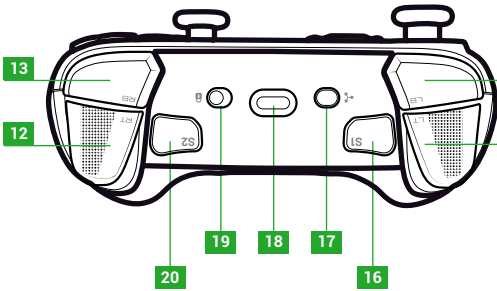
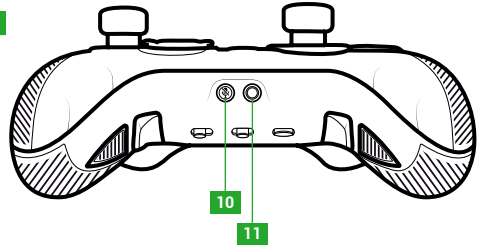
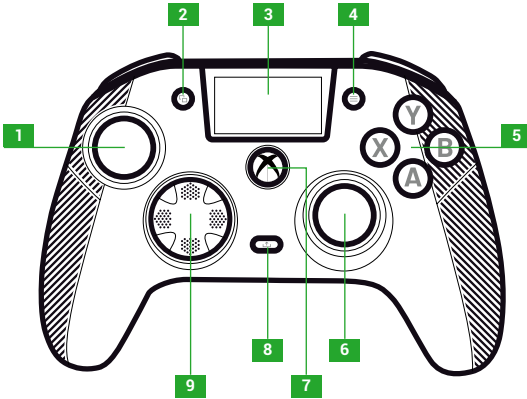

1. Linker Joystick
2. View-Taste
3. Display
4. Menu-Taste
5. Aktionstaste
6. Rechter Joystick
7. Nexus-Taste
8. Teilen-Taste

9. Steuerkreuz
10. Stummschalttaste
11. 3,5-mm-Anschluss
12. Rechte Trigger-Taste (RT)
13. Rechte Schultertaste (RB)
14. Linke Schultertaste (LB)
15. Linke Trigger-Taste (LT)
16. Shortcut 1 (S1)

17. Multifunktions-Taste
18. USB-C-Anschluss
19. Sperrtaste
20. Shortcut 2 (S2)
21. Shortcut 4 (S4)
22. Shortcut 6 (S6)
23. Rechter Instant-Trigger-Blocker
24. Profil-Taste

25. Modus-Taste (Kabel, Bluetooth®, Wireless 2,4 GHz)
26. Ladestecker
27. Klassische/Erweiterte-Modustaste
28. Linker Instant-Trigger-Blocker
29. Shortcut 3 (S3)
30. Shortcut 5 (S5)
31. Reset-Lock

I INSTANT-TRIGGER-BLOCKER

Mit den Instant-Triggern kannst Du jede Trigger-Taste in eine Instant-Taste verwandeln.

AKTIVIEREN ODER DEAKTIVIEREN DER INSTANT-TRIGGER-BLOCKER

1. Drücke die Taste einmal, um sie zu entriegeln.
2. Drücke und halte die Taste.
3. Schiebe die Taste nach oben, um den Blocker zu aktivieren oder nach unten, um ihn zu deaktivieren.

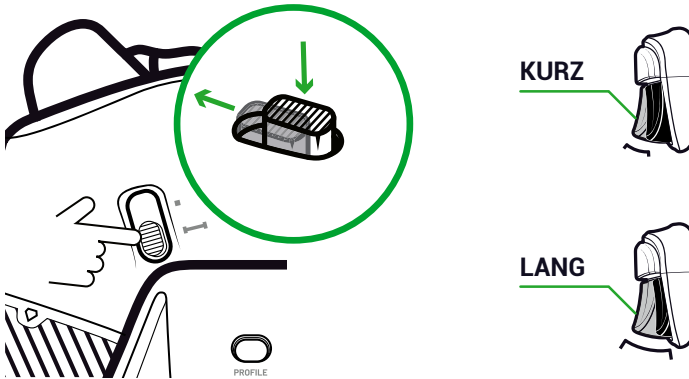

SPERRTASTE

Du kannst die **Lock**-Taste nutzen, um die **Menu**- und **View**-Tasten zu deaktivieren. So verhinderst Du, dass Du diese Tasten während des Spielens versehentlich drückst.

I LADEN DES CONTROLLES

Du kannst deinen Controller auf zwei Arten laden.

KLASSISCHER LADEVORGANG (ETWA 7 STD.):

Verbinde die Ladestation mit deinem Gaming-Gerät (Xbox oder PC) und setze deinen Controller ein. Der Controller wird automatisch geladen und der Status auf dem Display des Controllers angezeigt.

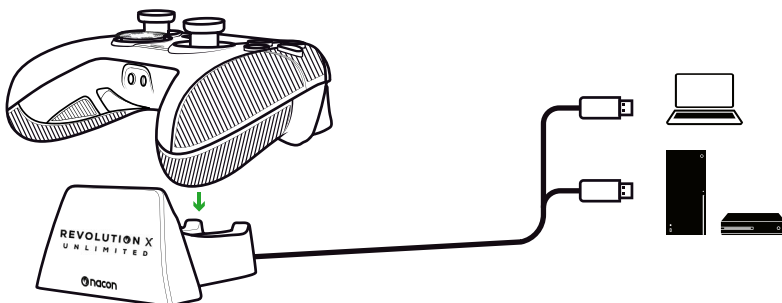

SCHNELLLADEN (ETWA 3 STD.):

Verbinde deinen Controller über das mitgelieferte USB-Kabel direkt mit deiner Xbox-Konsole oder dem PC. Der Controller wird automatisch geladen und der Status auf dem Display des Controllers angezeigt.

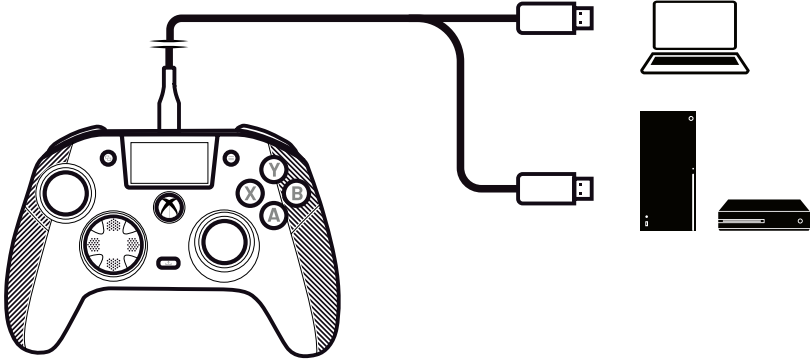

Sobald Du den Controller einschaltest, zeigt sein Display den Akkustand neben dem Batteriesymbol an.

I DEN CONTROLLER VOLLSTÄNDIG ZURÜCKSETZEN

Verwende für eine vollständige Rücksetzung eine Büroklammer, um die Taste in dem **Reset-Loch** auf der Rückseite des Controllers zu aktivieren.

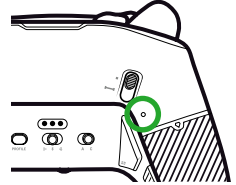

I NUTZUNG DER REVOLUTION X UNLIMITED APP

Mit der Nacon Revolution X Unlimited App kannst Du deinen Controller umfassend anpassen. Die App ist kostenlos im Microsoft Store für Xbox und PC erhältlich.

1. Gib „Revolution X Unlimited“ in der Microsoft-Suchleiste ein.
2. Lade die App herunter.

HINWEIS: Achte darauf, nicht die App „Revolution X“ herunterzuladen, die nicht mit diesem Controller kompatibel ist.

3. Verbinde den Controller mit deinem PC.
4. Stelle den Controller auf einen der folgenden Modi ein:
 - **Kabel-Modus.**
 - **Xbox-Modus.**
 - **Erweiterter-Modus.**
5. Starte die Anwendung.
6. Folge den Anweisungen auf dem Bildschirm, um dein Profil zu personalisieren.

I XBOX- UND PC-MODI

Der Revolution X Unlimited Controller ist ein Xbox Controller und mit dem PC kompatibel. Drücke die **Multifunktions**-Taste, um den **Xbox**- oder **PC**-Modus des Controllers einzustellen.

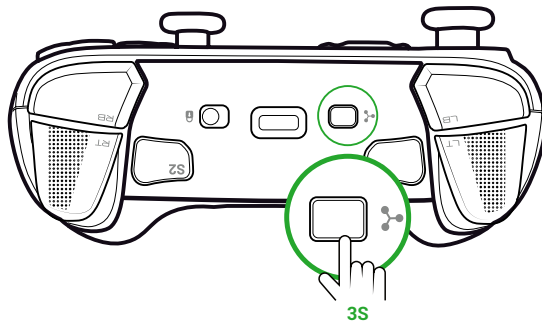

Das interaktive Display zeigt das Controller-Symbol in der linken oberen Ecke an. Die Benutzeroberfläche ist grün im **Xbox**-Modus und violett im **PC**-Modus.

XBOX

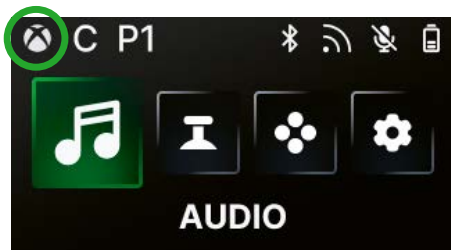

PC

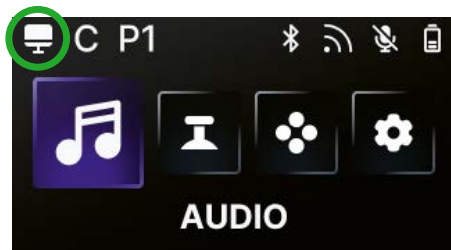

XBOX-MODUS

Im **Xbox**-Modus kannst Du einen Controller wie einen Xbox-Controller an der Xbox und dem PC nutzen.

Die Latenz ist für die Konsole auf 4 ms voreingestellt. Dies kann nicht geändert werden.

PC-MODUS

Im **PC**-Modus erkennt die Xbox den Controller nicht. Du kannst ihn nur am PC verwenden. Um in den PC-Modus zu wechseln, darf dein Controller nicht mit deiner Xbox verbunden sein. Falls er damit verbunden ist, kann der Modus nicht gewechselt werden.

Du kannst auf alle Funktionen im **Xbox**-Modus und drei neue Funktionen, die nur im PC-Modus verfügbar sind, zugreifen:

- Du kannst die Latenz auf 1 ms im **Kabel**-Modus und 2 ms im **Wireless**-Modus reduzieren.
- Du kannst die Gyroskop-Funktion aktivieren.
- Mit der Anwendung kannst Du Tastatur-Tasten mit Shortcuts belegen.

I LATENZ (NUR PC)

LATENZ ÄNDERN

Die Latenz deines Controllers ist auf 2 ms im **Wireless**-Modus und 1 ms im **Kabel**-Modus voreingestellt.

Mit der App kannst Du die Latenz deines Controllers ändern. Diese Funktion ist nur im **PC-Modus** verfügbar.

1. Klicke auf „**PC**“
2. Klicke auf „**Communication speed**“

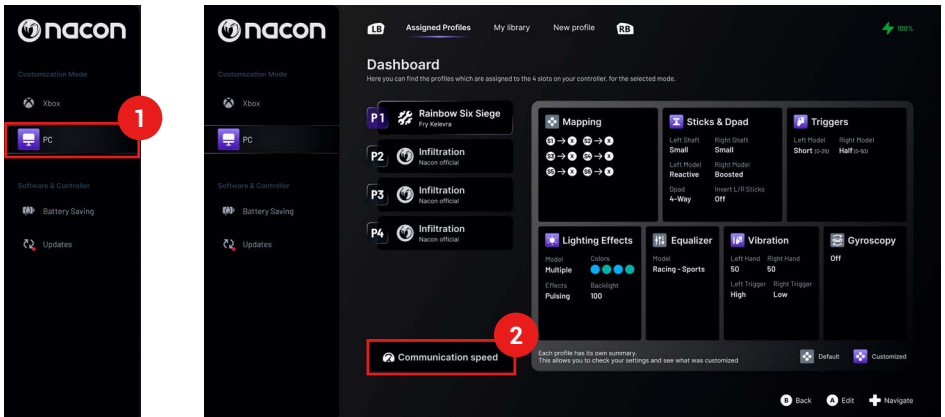

3. Wähle eine Geschwindigkeit: „**Normal**“, „**Reactive**“ oder „**Boosted Wired mode**“.
4. Klicke auf „**Confirm**“.

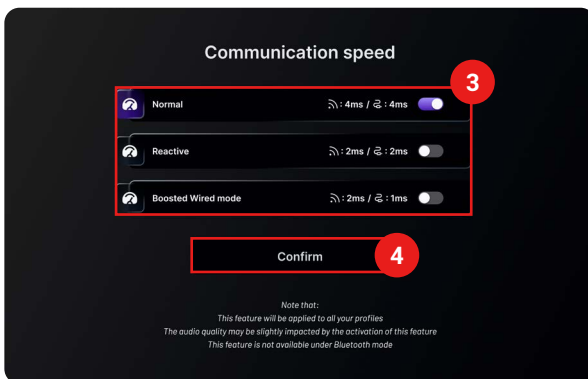

Millisekunden/
Hertz- Umrechnung

mS	Hz
1	1000
2	500
4	250

I KLASSISCHER- UND ERWEITERTER-MODUS

Dein Controller hat zwei Modi: **Klassisch** und **Erweitert**.

Mit der **Klassisch/Erweitert**-Taste auf der Rückseite kannst Du den Modus wechseln.

- Schiebe die Taste nach C für den **Klassischen**-Modus.
- Schiebe die Taste nach A für den **Erweiterten**-Modus.

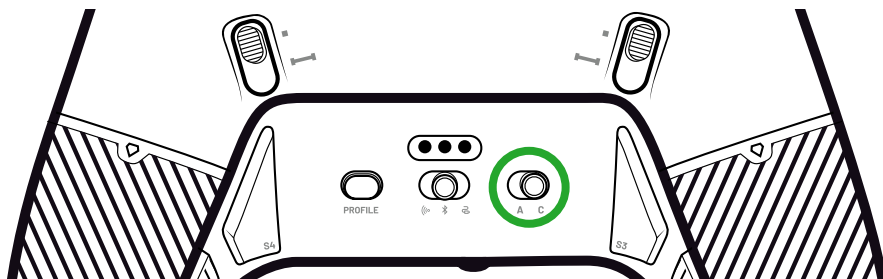

KLASSISCHER-MODUS

Im **Klassischen**-Modus funktioniert der Controller wie ein normaler Xbox- oder PC-Controller.

- Du kannst die Controller-Einstellungen lokal über das interaktive Display anpassen.
- Die App wird für die Anpassung der Controller-Einstellungen nicht benötigt.
- Du kannst maximal zwölf Profile anpassen.
(Siehe Profile im Abschnitt **Klassischer Modus** für weitere Informationen).

ERWEITERTER-MODUS

Im **Erweiterten**-Modus kannst Du genauere Einstellungen vornehmen.

- Mit der App kannst Du alle Controller-Einstellungen und die Profile anpassen.
- Du kannst maximal acht Profile anpassen
(Siehe Profile im Abschnitt **Erweiterter Modus** für weitere Informationen).

I PROFILE

Du kannst auf insgesamt zwanzig Profile zugreifen.

Mit der Profil-Taste kannst Du zwischen deinen **Profilen** wechseln.

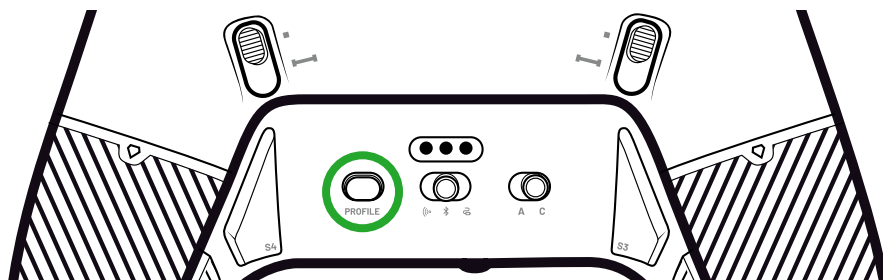

PROFILE IM KLASSISCHEM MODUS

Im **Klassischen** Modus kannst Du auf zwölf Profile zugreifen:

- Vier für Xbox.
- Vier für PC.
- Vier für Bluetooth®.

Du kannst die Profile für ein schnelles und einfaches Setup verwenden, hierfür wird die App nicht benötigt. Du kannst die Profile nur lokal auf dem Display ändern.

PROFILE IM ERWEITERTEN MODUS

Im **Erweiterten** Modus kannst Du auf acht Profile zugreifen:

- Vier für Xbox.
- Vier für PC oder Bluetooth®.

Du kannst sie für eine ausführliche Anpassung des Setups verwenden. Hierfür wird die Xbox- oder PC-App benötigt.

I VERBINDUNGSMODI VERWENDEN

KABEL-MODUS

1. Verbinde den Controller mit deinem Gaming-Gerät (Xbox oder PC).
2. Stelle die **Modus-Taste** auf **Wired**.
3. Drücke die **Nexus-Taste**.

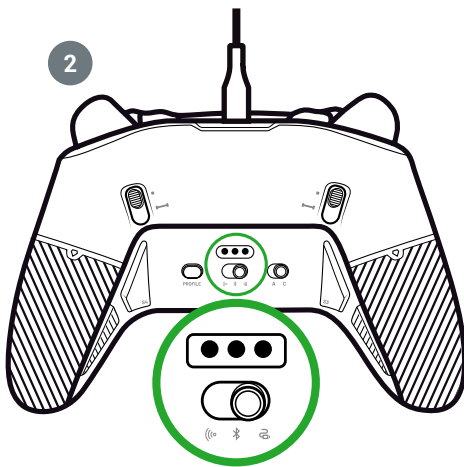

I DEN WIRELESS-MODUS (DONGLE) VERWENDEN

Der Wireless-Modus erfordert einen Dongle.

1. Verbinde den Dongle mit deinem Gaming-Gerät (Xbox oder PC).

A ODER B

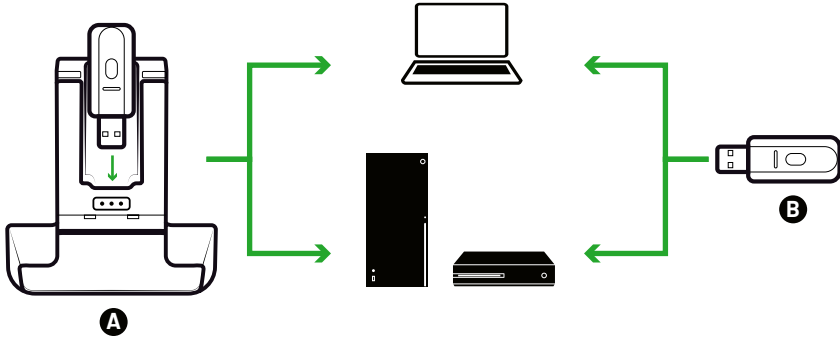

2. Stelle die **Modus-Taste** auf **Wireless**.

3. Drücke die **Nexus-Taste**.

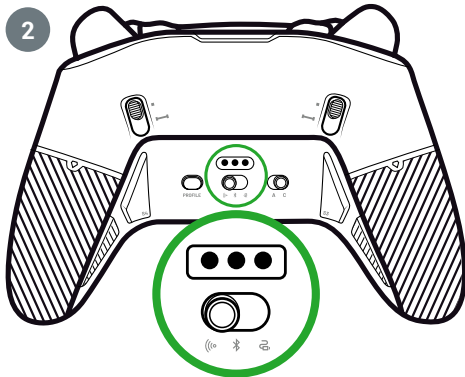

I KOPPELN (DONGLE)

Wenn Du einen neuen Dongle hast oder die Verbindung unterbrochen wird, kannst Du den Controller erneut mit dem Dongle koppeln.

1. Wähle auf dem interaktiven Display **Settings**  > **Pairing**  > **Dongle** .

2. Drücke die Dongle-Taste.

Bei erfolgreicher Verbindung wird eine Meldung angezeigt.



I BLUETOOTH®-VERBINDUNG VERWENDEN

Wenn Du den Controller in den **Bluetooth®**-Modus stellst:

- Sind die Audio- und Vibrationsfunktionen wegen der Beschränkungen des Bluetooth®-Protokolls nicht verfügbar.
- Kannst Du den Controller nur mit Geräten, die mit dem Android-Betriebssystem kompatibel sind, verwenden.

UM ZU SPIELEN

1. Schalte dein Gaming-Gerät auf Pairing.
2. Stelle die **Modus**-Taste auf **Bluetooth®**.
3. Drücke die **Nexus**-Taste.
4. Drücke die **Multifunktions**-Taste. *Das interaktive Display wird aktiviert.*
5. Gehe zu **Pairing** . Der Pairing-Prozess startet und eine Meldung über die erfolgreiche Verbindung wird angezeigt.

TIPP: Wenn Du deinen Controller im Bluetooth®- oder Funkmodus schnell ausschalten möchtest, kannst Du die **Modus**-Taste auf **Wired** stellen. Die Taste schaltet den Controller sofort aus.





FÜR AUDIO-MISCHUNG (AUDIO MIXTURE)

Wenn Du den Controller auf **Kabel-** oder **Wireless-** (Dongle) einstellst, ist eine duale Verbindung möglich. Diese Funktion mischt zwei Audio-Quellen:

- Eine von deinem Gaming-Gerät;
- Eine von einem Bluetooth®-Gerät (z. B. ein Mobiltelefon), das mit deinem Controller verbunden ist.

In diesem Fall werden die beiden Audioquellen zurück an die Klinkenbuchse des Controllers gesendet.

1. Stelle dein Gaming-Gerät in den Pairing-Modus.
2. Stelle die **Modus-Taste** auf **Kabel** oder **Wireless**.
3. Drücke die **Nexus-Taste**.
4. Drücke die **Multifunktions-Taste**. *Das interaktive Display wird aktiviert.*
5. Wähle auf dem interaktive Display **Settings**  > **Pairing**  > **Bluetooth** . Der Pairing-Prozess startet und eine Meldung über die erfolgreiche Verbindung wird angezeigt.

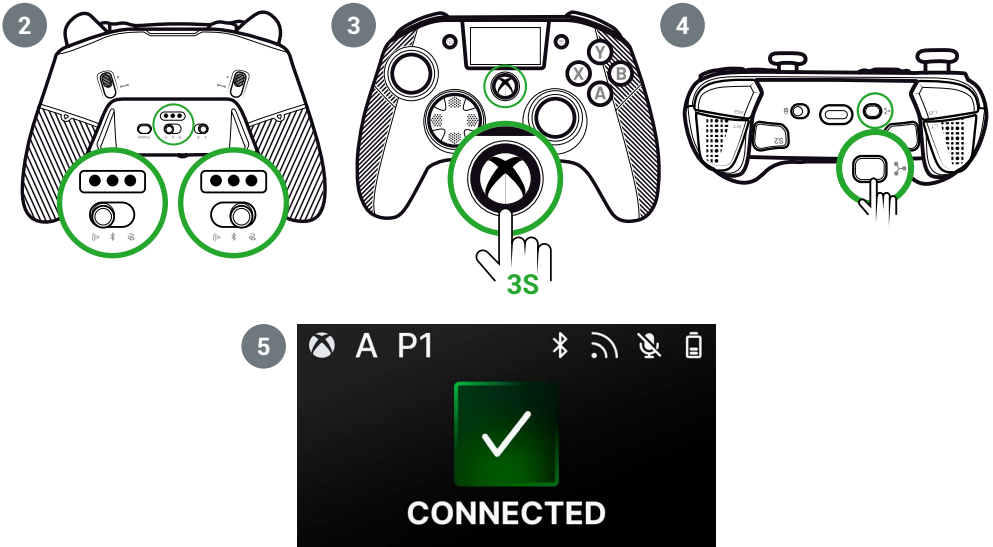

INTERAKTIVE DISPLAY

Das interaktive LCD-Display zeigt Informationen zum Status deines Controllers an und ermöglicht lokale Anpassungen ohne Verwendung der App.

I VERWENDEN DES DISPLAYS

Das interaktive LCD-Display zeigt Informationen zum Status deines Controllers an und ermöglicht lokale Anpassungen ohne Verwendung der App.

1. Drücke die **Multifunktions**-Taste, um das Display zu aktivieren oder deaktivieren.
2. Du kannst auf dem Display mit dem Steuerkreuz und den Tasten **A** und **B** navigieren.

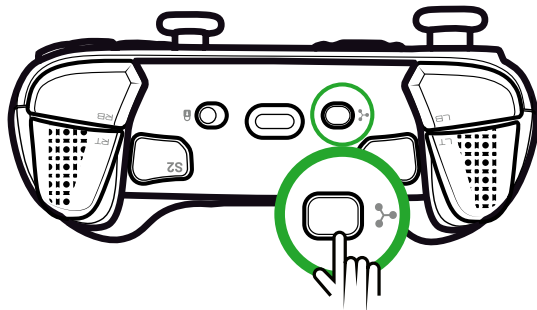

I AUF DEM DISPLAY ANGEZEIGTE INFORMATIONEN

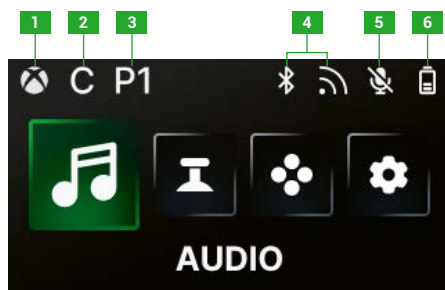

- | | |
|---------------------------------------|---|
| 1. Xbox- oder PC-Controller-Modus | 4. Bluetooth®-oder 2,4-GHz-Wireless-Modus |
| 2. Klassischer oder Erweiterter Modus | 5. Mikrofonstatus |
| 3. Ausgewähltes Profil | 6. Akkustand |

I EINSTELLUNGEN AUF DEM DISPLAY ÄNDERN

Du kannst die folgenden Einstellungen auf dem Display ändern.

AUDIO

Du kannst die Audio-Einstellungen im **Kabel-** oder **Wireless-** (Dongle) Modus verändern, wenn du ein kabelgebundenes Headset an den Controller anschließt.

- **Volume:** Ändere die Lautstärke deines kabelgebundenen Headsets.
- **Mic gain:** Erhöhe oder reduziere die Verstärkung des Mikrofons an deinem kabelgebundenen Headset.
- **Game chat mixer:** Stelle das Game-Chat-Einstellrad an deiner Xbox ein.
- **Mixing:** Passe die Audio-Mischung des Audiosignals deiner Konsole und deines gekoppelten Bluetooth®-Geräts an. Mit dieser Option kannst Du Musik oder ein Video von deinem Mobiltelefon hören, während Du spielst.

HINWEIS: Du kannst die Mischoption nicht für dein Mikrofon nutzen, da die Daten nur an das Gaming-Gerät gesendet werden.

Für einen Controller im **Bluetooth®**-Modus sind die Audio-Optionen im Display deaktiviert.

JOYSTICKS

Du kannst das Verhalten deiner Joysticks anpassen:

- Ändere die Ansprechkurve deines Controllers mit den Voreinstellungen. Für deine eigene Ansprechkurve verwende die PC/Xbox-App und stelle den Controller in den Erweiterten Modus.
- Kehre die Joysticks um.
- Passe die Totzone an.
- Aktiviere oder deaktiviere den **Shooter Pro**-Modus. Dieser Modus hebt die Totzone an dem gewählten Joystick auf. Dies empfiehlt sich für Shooter-Spiele.
- Aktiviere oder deaktiviere den **Sensitivity +**-Modus. In diesem Modus kannst Du auf mehr Daten in den Diagonalen zugreifen und bist schneller im Spiel.
- Kehre die Y-Achse um:
 - Nur im **PC**-Modus kannst Du den Gyroscope-Modus aktivieren oder deaktivieren. In diesem Modus emuliert der 6-Achsen-Chipsatz des Controllers die Bewegungen eines der beiden Joysticks oder des Steuerkreuzes. Du kannst nach Wahl den linken oder rechten Joystick oder das Steuerkreuz mit den räumlichen Bewegungen deines Controllers emulieren.
 - Im **Erweiterten** Modus kannst Du nur den Gyroscope-Modus aktivieren oder deaktivieren. Du musst die App verwenden, wenn Du die Totzone einstellen oder das Gyroskop auf das Steuerkreuz oder die Joysticks einstellen möchtest.

TASTENBELEGUNG

Tastenbelegung im Klassischen Modus

- Du kannst jeder Taste deines Controllers Shortcuts zuweisen.
- Du kannst einen einmal zugewiesenen Shortcut lokal auf dem Display neu belegen.
- Du kannst voreingestellte Profile für deine Shortcuts verwenden, aber nicht speichern.

Tastenbelegung im Erweiterten Modus

- Du kannst neue Profile erstellen, um deine Shortcuts zu speichern.
- Im PC-Modus kannst Du über die App Tastaturtasten mit Shortcuts belegen.
- Du kannst einen Shortcut auf dem Display während des Spielens nur auf eine der Tasten an dem Controller legen. Um eine andere Tastatur-Taste zu belegen, musst Du die App verwenden.

BENUTZERDEFINIERT EINSTELLUNGEN

- Aktiviere oder deaktiviere Bluetooth® für die duale Verbindung im **Kabel-** oder **Wireless-**Modus. Der Controller wird automatisch mit dem zuletzt verbundenen Gerät verbunden.
- Starte das Koppeln für den Dongle oder die Bluetooth®-Verbindung.
- Aktivieren oder deaktivieren einen der vier Vibrationsmotoren einzeln.
- **Eco-**Modus verwenden:
 - Aktiviere oder deaktiviere den **Akkuspar-**Modus.
 - Passe die Helligkeit des Displays an.
 - Wähle eine Zeit aus, nach der das Display automatisch ausgeschaltet wird, wenn es nicht genutzt wird.
 - Wähle eine Zeit für die automatische Reduzierung der Helligkeit des Displays.

I ÜBERSICHT DER MÖGLICHEN EINSTELLUNGEN

Nachfolgend findest Du eine Übersicht der Einstellungen, die du auf dem interaktiven Display oder der App je nach Modus deines Controllers ändern kannst.

AUDIO	Xbox-Modus		PC-Modus		Bluetooth®	
	Klassisch	Erweitert	Klassisch	Erweitert	Klassisch	Erweitert
Headset-Lautstärke	Ja	Ja	Ja	Ja	Nein	Nein
Mikro-Verstärkung	Ja	Ja	Ja	Ja	Nein	Nein
Game-Chat-Mixer	Ja	Ja	Ja	Ja	Nein	Nein
Mixen	Ja	Ja	Ja	Ja	Nein	Nein

JOYSTICKS	Xbox-Modus		PC-Modus		Bluetooth®	
	Klassisch	Erweitert	Klassisch	Erweitert	Klassisch	Erweitert
Ansprechkurve	Ja	App	Ja	App	Ja	App
Totzone	Ja	App	Ja	App	Ja	App
Shooter Pro	Ja	App	Ja	App	Ja	App
Empfindlichkeit +	Ja	App	Ja	App	Ja	App
Y-Achse umkehren	Ja	App	Ja	App	Ja	App
Joyst. umkehren	Ja	App	Ja	App	Ja	App
Gyroskop	Nein	App	Ja	Ja	Nein	Ja

TASTENBELEGUNG

	Xbox-Modus		PC-Modus		Bluetooth®	
	Klassisch	Erweitert	Klassisch	Erweitert	Klassisch	Erweitert
Shortcut auf Controller-Taste	Ja	Ja	Ja	Ja	Ja	Ja
Shortcut auf Tastatur-Taste	Nein	Nein	Nein	App	App	App

BENUTZERDEFINIERT EINSTELLUNGEN

	Xbox-Modus		PC-Modus		Bluetooth®	
	Klassisch	Erweitert	Klassisch	Erweitert	Klassisch	Erweitert
Akkuspar-Modus	Ja	Ja	Ja	Ja	Ja	Ja
Display-Timer aus	Ja	Ja	Ja	Ja	Ja	Ja
Controller-Zeit aus	Ja	Ja	Ja	Ja	Ja	Ja
Display-Helligkeit	Ja	Ja	Ja	Ja	Ja	Ja
Dongle koppeln	Ja	Ja	Ja	Ja	Nein	Nein
Bluetooth® koppeln	Ja	Ja	Ja	Ja	Ja	Ja
Vibrationen	Ja	Ja	Ja	Ja	Nein	Nein
Energie-management	Ja	Ja	Ja	Ja	Ja	Ja
Joystick-Kurven	Nein	App	Nein	App	Nein	App
RGB-Effekt	Nein	App	Nein	App	Nein	App
1000Hz Abfragerate	Nein	Nein	Nein	App	Nein	App
Gyroskopachsen anpassen	Nein	App	Nein	App	Nein	Ja
Equalizer anpassen	Nein	App	Nein	App	Nein	App
Trigger-Totzone anpassen	Nein	App	Nein	App	Nein	App

I CONTROLLER UND JOYSTICKS ANPASSEN

JOYSTICK-KOPF ODER STEUERKREUZ WECHSELN

Du kannst Teile deines Controllers austauschen und ihn mit einer Auswahl an Zubehör anpassen: Joysticks, Steuerkreuz, Joystick-Ringe und Handgriffe.

1. Ziehe den Joystick-Kopf oder das Steuerkreuz vorsichtig ab.
2. Setze den neuen Joystick-Kopf oder das Steuerkreuz ein.
3. Drücke, bis Du ein Klickgeräusch hörst.

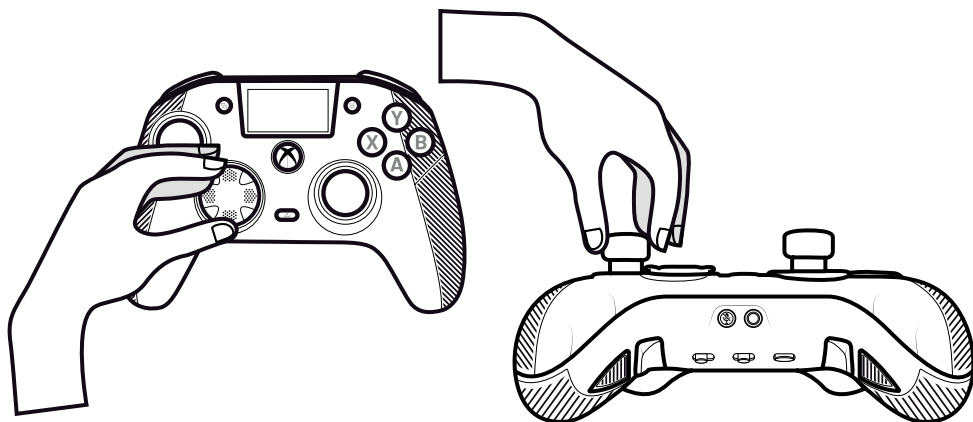

WECHSEL DER JOYSTICK-METALLRINGE

Um ein schnelleres oder genaueres Ansprechen in bestimmten Spielen zu erzielen, kannst Du die Ringe an deinen Joysticks wechseln.

1. Ziehe den Joystick-Kopf vorsichtig ab.
2. Entfernen den Joystick-Metallring.
3. Setze den neuen Joystick-Ring ein.
4. Richte den Joystick-Ring korrekt an der Oberseite des Schafts aus.
5. Drücke, bis Du ein Klickgeräusch hörst.

WECHSELN DER HANDGRIFF-GEWICHTE

1. Drücke und schiebe die Handgriffabdeckung nach unten, um sie zu entfernen.
2. Setze das neue Gewicht ein.
3. Schiebe die Abdeckung wieder in Position, bis Du ein Klickgeräusch hörst.

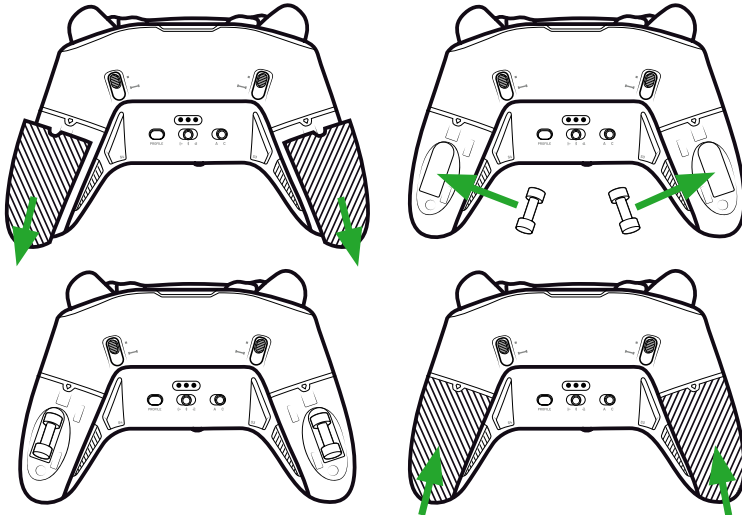

I SICHERHEITSPROBLEME

EIN SICHERHEITSPROBLEM MELDEN

Nacon ist bestrebt, die Sicherheit seiner Kunden durch den Schutz ihrer personenbezogenen Informationen gegen unerlaubte Offenlegung sicherzustellen. Wenn Du das Gefühl hast, dass ein Sicherheitsproblem besteht oder bestanden hat, wende dich mit den folgenden Angaben unter support.de@nacongaming.com an Nacon:

- E-Mail-Betreff: „Sicherheitsproblem“.
- Produktname.
- Kaufdatum.
- Ort des Kaufs.
- Angaben zum Problem.
- Wo die Schwachstelle oder das Sicherheitsproblem entdeckt wurde.
- Eine ausführliche Beschreibung der notwendigen Schritte zur Wiederholung der Schwachstelle oder des Sicherheitsproblems. Dies kann Screenshots erfordern.

Du erhältst schnellstmöglich eine Bestätigung des gemeldeten Sicherheitsproblems und Status-Rückmeldungen bis zur Lösung des gemeldeten Sicherheitsproblems.

MINDESTSICHERHEITZEITRÄUME

Sicherheits-Updates sind für zwei Jahre ab dem Kaufdatum bis zum 31. Dezember 2026 verfügbar. Dieser Prozess ist für den Endnutzer kostenlos.

OFFENLEGUNG GEGENÜBER DRITTEN PARTEIEN

Wenn ein gemeldetes Problem einen Drittanbieter oder einen Shop betrifft, behält sich Nacon das Recht vor, relevante Informationen ohne vorherige Ankündigung an diese Partei weiterzuleiten.

I TECHNISCHER SUPPORT

Du kannst dich an das Support-Team bei allen Fragen über E-Mail/Telefon wenden. Bevor du anrufst, solltest du so viele Informationen wie möglich über das Problem und das Produkt sammeln und bereithalten.

E-Mail : support.de@nacongaming.com

Tel. : 02271-9047997

Montag bis Freitag von 9 bis 18 Uhr (Feiertage ausgenommen)

I EU-Konformitätserklärung

Produkt: REVOLUTION X UNLIMITED für XBOX

Hersteller: Nacon

Nacon erklärt, dass dieses Produkt den harmonisierten Rechtsvorschriften der Europäischen Union entspricht:

- Richtlinie 2014/30/EU für elektromagnetische Verträglichkeit
- Richtlinie 2011/65/EU für die Beschränkung der Verwendung bestimmter Gefahrstoffe in elektrischen und elektronischen Geräten

Der vollständige Text der EU-Konformitätserklärung ist auf der folgenden Website verfügbar: my.nacongaming.com/de-DE/support

I UK-Konformitätserklärung

Produkt: REVOLUTION X UNLIMITED für XBOX

Hersteller: Nacon

Nacon erklärt, dass dieses Produkt den Rechtsvorschriften des Vereinigten Königreichs entspricht:

- Vorschriften für die elektromagnetische Verträglichkeit 2016
- Vorschriften zur Beschränkung der Verwendung bestimmter Gefahrstoffe in elektrischen und elektronischen Geräten 2012

Der vollständige Text der UK-Konformitätserklärung ist auf der folgenden Website verfügbar: my.nacongaming.com/en-GB/support

I FCC: Konformitätserklärung

USA

Dieses Produkt entspricht Teil 15 der FCC-Vorschriften. Der Betrieb unterliegt den folgenden beiden Bedingungen: (1) Dieses Gerät darf keine schädlichen Funkstörungen verursachen und (2) dieses Gerät muss alle Störungen aufnehmen können, auch Störungen, die einen unerwünschten Betrieb zur Folge haben..

Warnung: Änderungen oder Modifikationen, die nicht ausdrücklich von der für die Konformität verantwortlichen Partei genehmigt wurden, können dazu führen, dass die Befugnis des Anwenders zum Betrieb des Geräts erlischt.

Hinweis: Diese Ausrüstung wurde getestet und unterliegt den gemäß Teil 15 der FCC-Vorschriften für digitale Geräte der Klasse B festgelegten Beschränkungen. Diese Grenzwerte sind so ausgelegt, dass sie in Wohnbereichen ausreichenden Schutz vor schädlichen Störungen bieten. Das Gerät erzeugt und nutzt Funkfrequenzenergie und kann sie abstrahlen und kann daher, wenn es nicht gemäß den Anweisungen installiert und benutzt wird, Funkkommunikationen beeinträchtigen. Es gibt jedoch keine Garantie dafür, dass bei einer bestimmten Installation keine Störungen auftreten. Falls dieses Gerät Funkstörungen beim Radio- oder Fernsehempfang verursacht, was durch vorübergehendes Ausschalten des Geräts überprüft werden kann, versuchen Sie, die Störung durch eine der folgenden Maßnahmen zu beheben:

- Veränderung der Ausrichtung oder Lage der Empfangsantenne.
- Vergrößerung des Abstands zwischen Produkt und Empfänger.
- Anschließen des Geräts und des Funkempfängers an getrennte Steckdosen oder Stromkreise.
- Wenden Sie sich bei Fragen an den Händler oder einen erfahrenen Radio- und Fernsehtechniker.

Dieses Gerät entspricht den FCC-Grenzwerten für Strahlenbelastung, die für eine nicht kontrollierte Umgebung festgelegt wurden.



WWW.NACONGAMING.COM

 nacongamingde  @nacongamingde  NacongamingDE  Nacon Deutschland



REVOLUTION X UNLIMITED

NC7293
STARTGIDS

Microsoft, Xbox "Sphere" Design, Xbox, Xbox Series X, Xbox Series S, Xbox Series X|S, Xbox One, Game Pass en Windows 10/11 zijn handelsmerken van de Microsoft bedrijvengroep. Alle andere handelsmerken zijn eigendom van hun respectieve eigenaars.

© 2025 NACON
Gemaakt in China



Bedankt voor de aankoop van dit NACON® product.

Dit product is ontworpen om je game-ervaring te verbeteren. Bewaar deze gebruikershandleiding op een veilige plaats voor toekomstig gebruik.

I INHOUD



**Revolution X
Unlimited**



Draagtas



**Opbergdoos voor
accessoires**



2 D-Pads



6 extra gewichten
(2x 10g, 2x 14g, 2x 16g)



Oplaadstation



**USB-C kabel
van 3m**



6 Joystick-koppen
(4 convex, 2 concaaf)



USB-dongle



Metalen joystick-ringen
(2x 30°, 2x 38°)



Snelstartgids

I BEOORDELINGSLABEL

1. Verwijder de achterplaat van de controller om de informatie op het ratinglabel te bekijken.
2. De markeerinformatie van de weegunit is op de onderkant van de behuizing aangebracht.

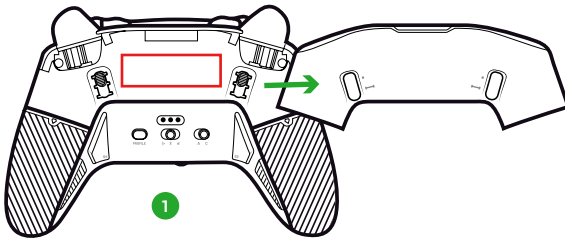

I AANVULLENDE INFORMATIE

Afmetingen controller: 164x115x56mm

Afmetingen oplaadstandaard: 92x86x50mm Gewicht
controller: 327g

Gewicht oplaadstandaard: 87g Ingang

controller: 5V == 1500mA

Laadstandaard stroom Ingang: 5V == 1500mA

Let op: Om je game-ervaring te verbeteren, publiceren we waarschijnlijk firmware-updates (ook wel micro-software genoemd) via de Revolution X Unlimited-applicatie die beschikbaar is in de Microsoft Store. Controleer de applicatie regelmatig voor de nieuwste updates.

I REGELELEMENTEN

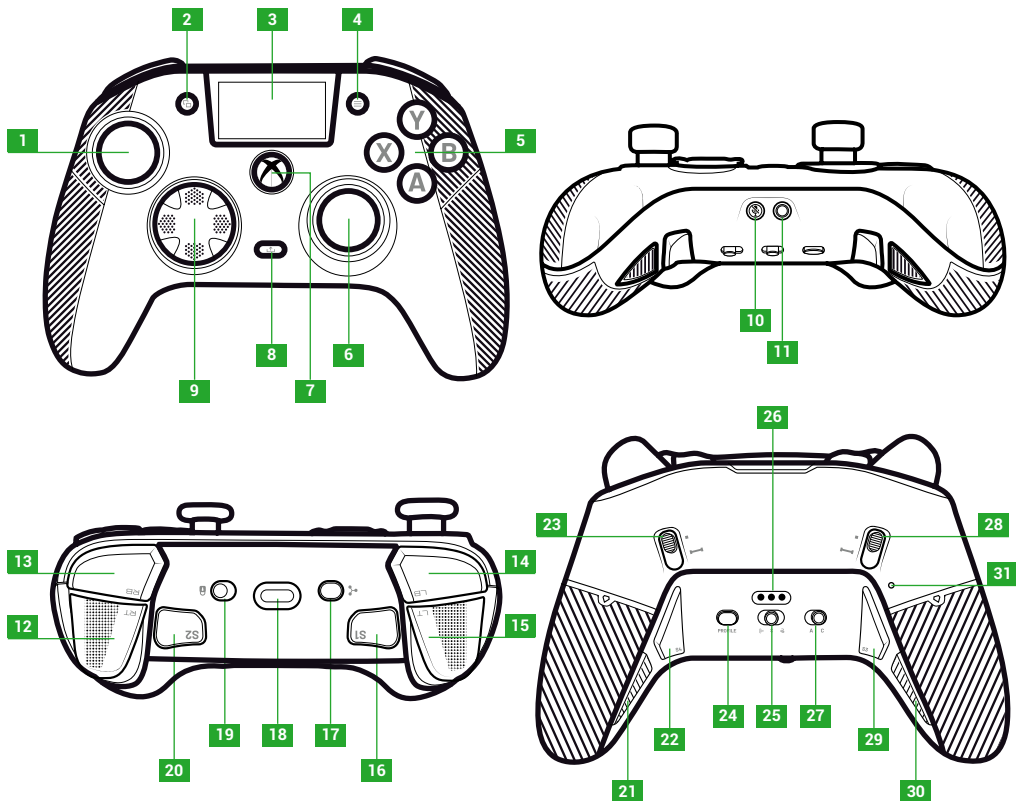

1. Linker joystick
2. Bekijk kGeenp
3. Scherm
4. MenukGeenp
5. ActiekGeenp
6. Rechter joystick
7. Nexus-kGeenp
8. Deel kGeenp
9. D-pad

10. Mute-kGeenp
11. 3,5 mm stekeraansluiting
12. Rechter trigger (RT)
13. Rechterschouder (RB)
14. Linkerschouder (LB)
15. Linker trigger (LT)
16. Snelkoppeling 1 (S1)
17. Multifunctionele kGeenp
18. USB-C aansluiting

19. VergrendelkGeenp
20. Snelkoppeling 2 (S2)
21. Snelkoppeling 4 (S4)
22. Snelkoppeling 6 (S6)
23. Rechte directe triggerblokkering
24. Profiel kGeenp
25. ModuskGeenp (bedraad, Bluetooth®, draadloos 2,4GHz)
26. Laadpen

27. Klasseke/uitgebreide moduskGeenp
28. Linker onmiddellijke triggerblokkering
29. Snelkoppeling 3 (S3)
30. Snelkoppeling 5 (S5)
31. Gat terugzetten

I DIRECTE TRIGGER-BLOKKERS

Met de instant triggers kun je van elke trigger een instant knop maken.

DE INSTANT TRIGGER-BLOKKERS ACTIVEREN OF DEACTIVEREN

1. Druk één keer op de knop. De knop wordt ontgrendeld.
2. Houd de knop ingedrukt.
3. Schuif de knop omhoog om de blokkering te activeren of omlaag om deze te deactiveren.

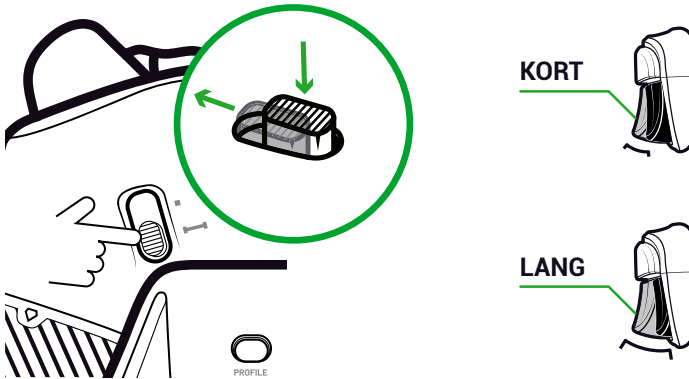

VERGRENDELKNOP

Je kunt de knop **Vergrendelen** gebruiken om de knoppen **Menu** en **Bekijken** uit te schakelen. Zo voorkom je dat je per ongeluk op deze knoppen drukt terwijl je speelt.

I LAAD DE CONTROLLER OP

Er zijn twee methoden om je controller op te laden.

KLASSIEK OPLADEN (ONGEVEER 7 UUR):

Sluit het laadstation aan op je game-apparaat (Xbox of pc) en je controller. De controller begint automatisch met opladen en de status wordt weergegeven op het scherm van de controller.

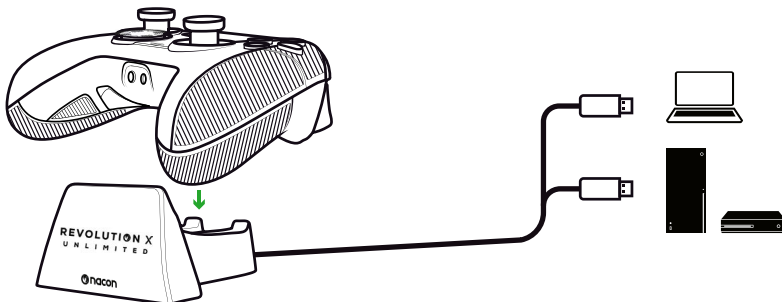

SNELLADEN (ONGEVEER 3 UUR):

Sluit je controller rechtstreeks aan op je Xbox of pc met de meegeleverde USB-kabel. De controller begint automatisch met opladen en de status wordt weergegeven op het scherm van de controller.

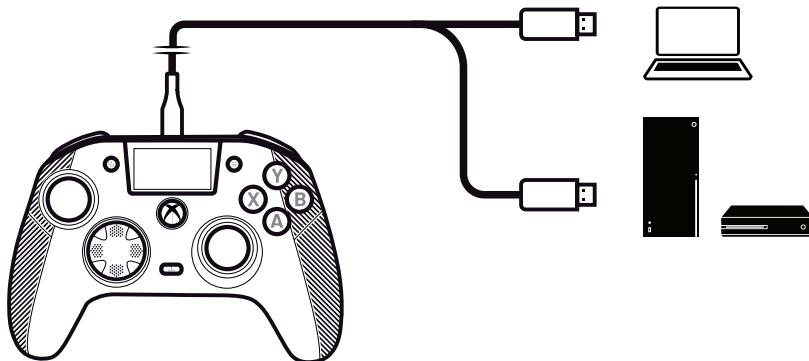

Wanneer je de controller inschakelt, wordt op het scherm van de controller het batterijniveau naast het batterijpictogram weergegeven.

I DOE EEN VOLLEDIGE RESET VAN DE CONTROLLER

Als je een volledige reset moet uitvoeren, gebruik dan een paperclip om de knop in het **resetgat** aan de achterkant van de controller te activeren.

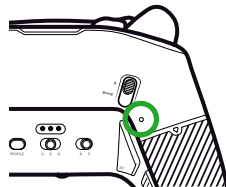

I GEBRUIK DE REVOLUTION X UNLIMITED APPLICATIE

Met de Nacon Revolution X Unlimited-toepassing kun je je controller grondig aanpassen. De applicatie is gratis verkrijgbaar op Xbox en PC in de Microsoft store.

1. Typ «Revolution X Unlimited» in de zoekbalk van de Microsoft Store.

2. Download de applicatie.

OPMERKING: Zorg ervoor dat je de toepassing «Revolution-X» niet downloadt, deze is niet compatibel met deze controller.

3. Sluit de controller aan op je pc.

4. Stel de controller in op de volgende modi:

- **Bedrade** modus.
- **Xbox**-modus.
- **Geavanceerde** modus.

5. Start de toepassing.

6. Volg de instructies op het scherm om je profiel te personaliseren.

I XBOX EN PC MODI

De Revolution X Unlimited controller is een Xbox-controller en is compatibel met pc.

Druk op de **multifunctionele** knop om je controller in te stellen op **Xbox**-modus of **PC**-modus.

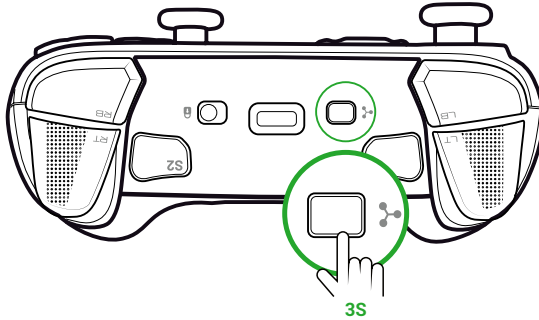

Het interactieve scherm toont het controllerpictogram in de linkerbovenhoek.

De interface is groen in de **Xbox**-modus en paars in de **pc**-modus.

XBOX

PC

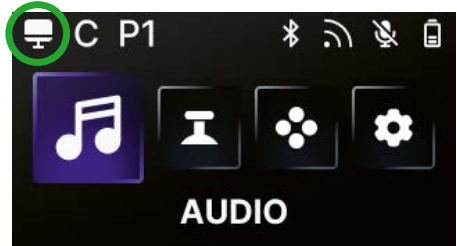
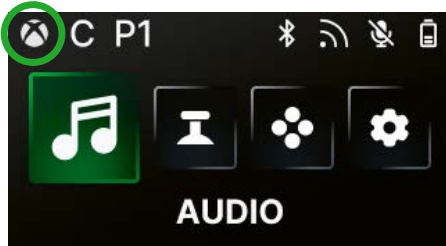

XBOX-MODUS

In de **Xbox**-modus kun je je controller gebruiken als Xbox-controller op zowel Xbox als PC.

Standaard staat de latentie vast op 4ms om te voldoen aan de eisen van de console. Je kunt dit niet veranderen.

PC-MODUS

In de **PC**-modus herkent de Xbox de controller niet. Je kunt hem alleen op de PC gebruiken. Om te schakelen in PC-modus moet je controller niet zijn aangesloten op je Xbox, als hij er wel op is aangesloten, zal de schakelaar niet werken.

Je hebt toegang tot alle functies die beschikbaar zijn in de **Xbox**-modus en tot drie nieuwe functies die alleen beschikbaar zijn op de pc:

- Je kunt de latentie verlagen tot 1 ms in **bedrade** modus en 2 ms in **draadloze** modus.
- Je kunt gyroscopische functies activeren.
- Met de applicatie kun je de sneltoetsen toewijzen aan op het toetsenbord.

I LATENTIE (ALLEEN PC)

DE LATENTIE WIJZIGEN

Standaard is de latentie van je controller ingesteld op 2 ms in **draadloze** modus en 1 ms in **Bedrade** modus.

Met de toepassing kun je de latentie van je controller wijzigen. Deze functie is alleen beschikbaar in pc-modus.

1. Klik op "PC"
2. Klik op "Communication speed"

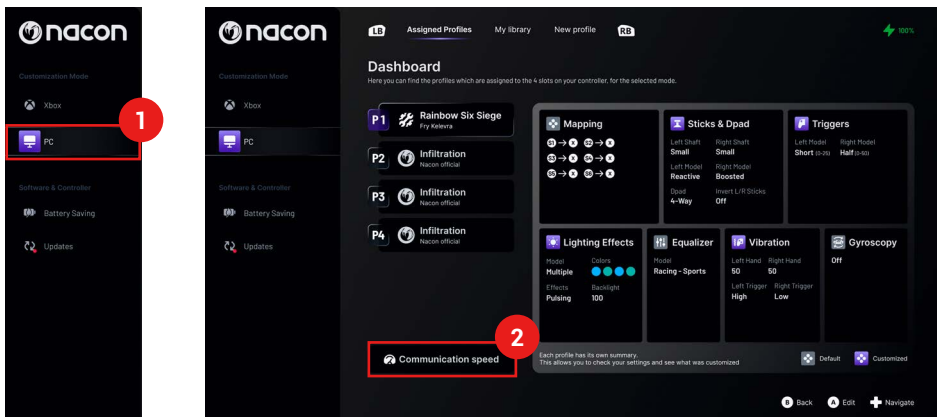

3. Selecteer een snelheid: "Normal", "Reactive" of "Boosted Wired mode"
4. Klik op "Confirm"

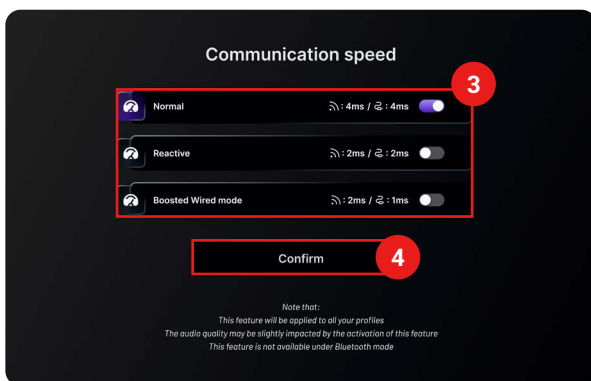

Milliseconde/
hertzconversie

mS	Hz
1	1000
2	500
4	250

I KLASSIEKE EN GEAVANCEERDE MODI

Je controller heeft twee modi: **Klassiek** en **Geavanceerd**.

Om de modus te wijzigen, gebruik je de **Classic/Advanced** modusknop op de achterkant.

- Om de controller in **Classic** modus te zetten, schuif je de knop naar **C**.
- Schuif de knop naar **A** om de controller in te stellen op de modus **Geavanceerd**.

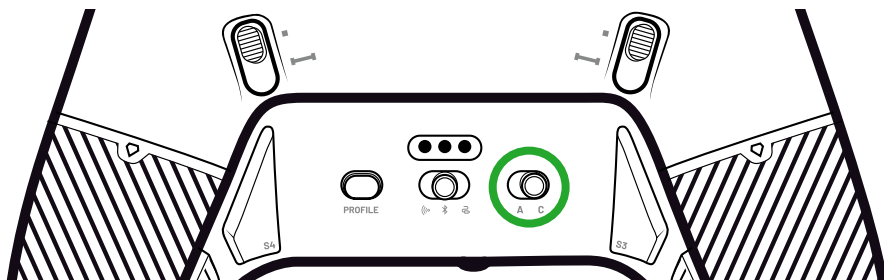

KLASSIEKE MODUS

In de **Classic** modus werkt de controller als een gewone Xbox of PC.

- Je kunt het interactieve scherm gebruiken om de instellingen van de controller lokaal aan te passen.
- Om de instellingen van de controller aan te passen, is de toepassing niet nodig.
- Je kunt maximaal twaalf profielen aanpassen (Zie het gedeelte Profielen in Klassieke modus voor meer informatie).

GEAVANCEERDE MODUS

In de modus **Geavanceerd** kun je de instellingen verder aanpassen.

- Je kunt de toepassing gebruiken om alle instellingen van de controller en de profielen aan te passen.
- Je kunt maximaal acht profielen aanpassen (Zie het gedeelte Profielen in de geavanceerde modus voor meer informatie).

I PROFIELEN

Je hebt toegang tot in totaal twintig profielen.

Druk op de knop **Profiel** om tussen je profielen te schakelen.

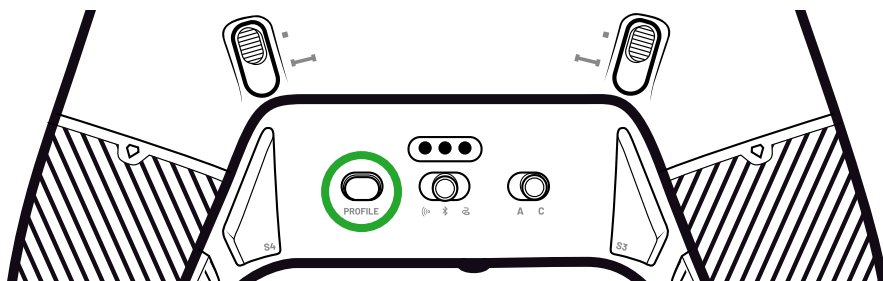

PROFIELEN IN KLASSIEKE MODUS

In de **klassieke** modus heb je toegang tot twaalf profielen:

- Vier voor Xbox.
- Vier voor de PC.
- Vier voor Bluetooth®.

Je kunt ze gebruiken als je een spelervaring wilt met een snelle en eenvoudige installatie en als je de toepassing niet wilt gebruiken. Je kunt ze alleen lokaal wijzigen met het scherm.

PROFIELEN IN GEAVANCEERDE MODUS

In de modus **Geavanceerd** heb je toegang tot acht profielen:

- Vier voor Xbox.
- Vier voor pc of Bluetooth®.

Je kunt ze gebruiken als je een game-ervaring wilt met meer aangepaste instellingen. Om ze te gebruiken is de Xbox- of pc-toepassing nodig.

I DE VERBINDINGSMODI GEBRUIKEN

BEDRADE MODUS

1. Sluit de controller aan op je game-apparaat (Xbox of pc).
2. Stel de modusknop in op **Bedraad**.
3. Druk op de **Nexus**-knop.



I MET DE DRAADLOZE MODUS (DONGLE)

In draadloze modus is een dongle nodig.

1. Sluit de dongle aan op je game-apparaat (Xbox of PC).

A OF B

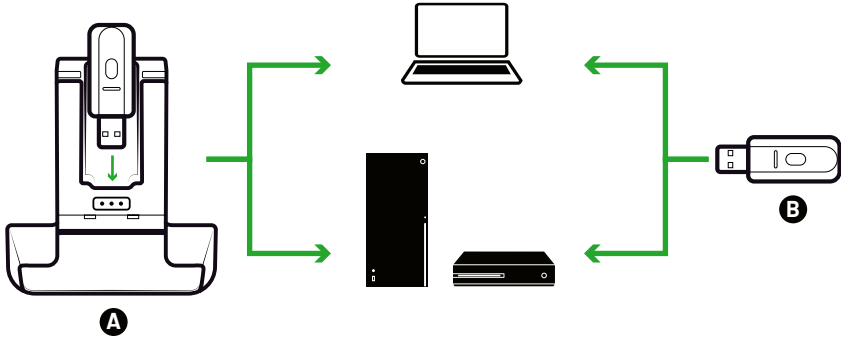

2. Stel de modusknop in op **Draadloos**.

3. Druk op de **Nexus**-knop.

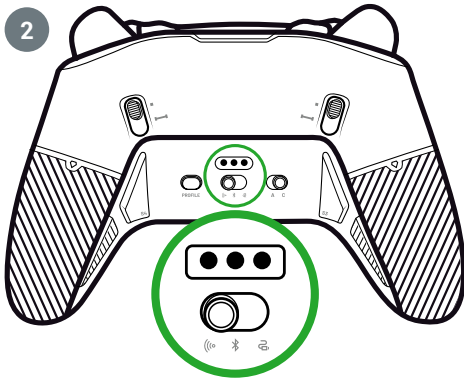

I PARING (DONGLE)

Als je een nieuwe dongle hebt of als de verbinding wegvalt, kun je de controller opnieuw aan de dongle koppelen.

1. Ga op het interactieve scherm naar **Settings**  > **Pairing**  > **Dongle** .

2. Druk op de dongleknop.

Er wordt een bericht weergegeven dat de verbinding tot stand is gebracht.



I GEBRUIK DE BLUETOOTH® VERBINDING

Wanneer je de controller instelt op de **Bluetooth®** -modus:

- De audio- en trilfuncties zijn niet beschikbaar vanwege de beperkingen van het Bluetooth® protocol.
- Je kunt de controller alleen gebruiken met apparaten die compatibel zijn met het Android-besturingssysteem.

VOOR GAMEN

1. Zet je game-apparaat in de koppelstand.
2. Stel de **modusknop** in op **Bluetooth®**.
3. Druk op de **Nexus**-knop.
4. Druk op de **multifunctionele knop**. *Het interactieve scherm wordt geactiveerd.*
5. Ga naar **Pairing** . Het koppelingsproces begint en er verschijnt een bericht dat de verbinding tot stand is gebracht.

*TIP. Als je je controller snel wilt uitschakelen wanneer je in Bluetooth® of radiofrequentiemodus bent, kun je de **modusknop** instellen op **Bedraad**. De knop schakelt de controller onmiddellijk uit.*

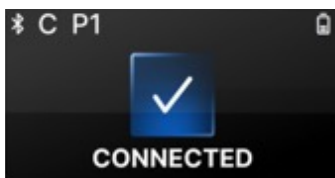



VOOR AUDIO MIXEN

Als je de controller in de **bedrade** of **draadloze** (dongle) modus zet, kun je een dubbele verbinding maken. Deze functie mengt twee audiobronnen samen:

- Degene die van je spelcomputer komt;
- Degene die afkomstig is van een Bluetooth® apparaat (bijvoorbeeld een mobiele telefoon) dat is aangesloten op je controller.

Vervolgens worden de twee audiobronnen naar de aansluiting van de controller gestuurd.

1. Zet je game-apparaat in de koppelstand.
2. Stel de modusknop in op Bedraad of Draadloos.
3. Druk op de Nexus-knop.
4. Druk op de multifunctionele knop. Het interactieve scherm wordt geactiveerd.
5. Ga op het interactieve scherm naar **Settings**  > **Pairing**  > **Bluetooth** . Het koppelingsproces begint en er verschijnt een bericht dat de verbinding tot stand is gebracht.

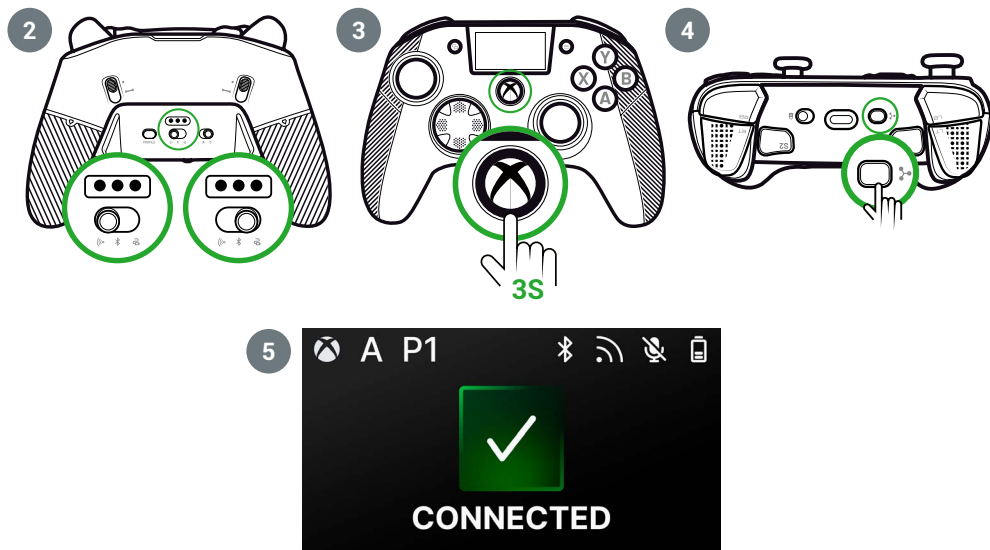

I INTERACTIEF SCHERM

Het interactieve LCD-scherm geeft informatie weer over de status van je controller en laat je lokale aanpassingen doen zonder dat je de toepassing hoeft te gebruiken.

I GEBRUIK HET SCHERM

Het interactieve LCD-scherm geeft informatie weer over de status van je controller en laat je lokale aanpassingen doen zonder dat je de toepassing hoeft te gebruiken.

1. Druk op de **multifunctionele** knop om het scherm te activeren of deactiveren.
2. Gebruik de D-pad en de **A-** en **B-**knoppen om door het scherm te navigeren.

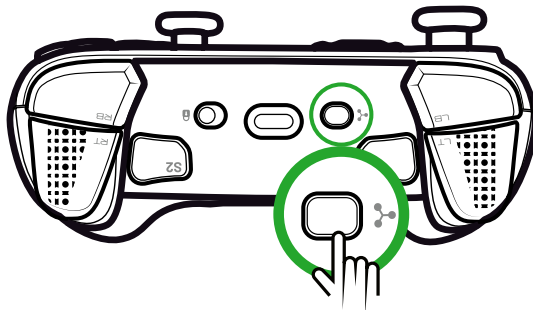

I INFORMATIE BESCHIKBAAR OP HET SCHERM

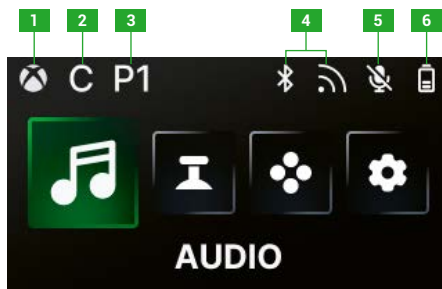

- | | |
|---|---------------------|
| 1. Xbox- of pc-controller-modus | 5. Status microfoon |
| 2. Klassieke of geavanceerde modus | 6. Batterijniveau |
| 3. Geselecteerd profiel | |
| 4. Bluetooth® of 2,4GHz draadloze modus | |

I INSTELLINGEN WIJZIGEN VIA HET SCHERM

Met het scherm kun je alle instellingen wijzigen die volgen.

AUDIO

Je kunt de audio wijzigen in de **bedrade** of **draadloze** (dongle) modus wanneer je een bedrade headset aansluit op de controller.

- **Volume:** Het volume van je bedrade headset wijzigen.
- **Versterking microfoon:** Verhoog of verlaag de versterking van de microfoon van je bedrade headset.
- **Gamechatmixer:** Pas het gamechatwiel van je Xbox aan.
- **Mixen:** Pas de audiomixing aan tussen het geluid van je console en het geluid van je gekoppelde Bluetooth® apparaat. Met deze optie kun je naar muziek of een video luisteren die van je mobiele telefoon komt terwijl je speelt.
***OPMERKING:** Je kunt de mengoptie niet gebruiken voor je microfoon, omdat de gegevens alleen naar het gameapparaat gaan.*

Als je controller in de Bluetooth® -modus staat, zijn de audio-opties op het scherm uitgeschakeld.

JOYSTICKS

Je kunt het gedrag van je joysticks aanpassen:

- Wijzig de responscurve van je joystick met de vooraf ingestelde instellingen. Als je je eigen joystickcurve wilt maken, gebruik dan de PC/Xbox-toepassing en stel de controller in op de geavanceerde modus.
- Draai de joysticks om.
- Pas de dode zone aan.
- De modus **Shooter Pro** activeren of deactiveren. Deze modus verwijdert de dode zone op de joystick die je hebt geselecteerd. Deze modus wordt aanbevolen voor schietspellen.
- Activeer of deactiveer de modus **Gevoeligheid+**. Deze modus geeft je toegang tot meer gegevens in de diagonalen, zodat je sneller over het scherm kunt gaan.
- Draai de Y-as om:
 - Alleen in de pc-modus kun je de gyroscoopmodus activeren of deactiveren. In deze modus emuleert de 6-assige chipset van de controller de beweging van een van de twee joysticks of het D-pad. Je kunt kiezen of je de linker- of rechterjoystick of het D-pad wilt emuleren met de ruimtelijke beweging van je controller.
 - In de **geavanceerde** modus kun je alleen kiezen of je de gyroscoopmodus wilt activeren of niet. Om de dode zone aan te passen of de gyroscoop in te stellen op de D-pad of joysticks, moet je de toepassing gebruiken.

MAPPING

In kaart brengen in Klassieke modus

- Je kunt snelkoppelingen toewijzen aan elke knop van je controller.
- Als je een snelkoppeling opnieuw wilt toewijzen nadat je ze hebt ingesteld, kun je ze lokaal op het scherm wijzigen.
- Je kunt vooraf ingestelde profielen gebruiken voor je snelkoppelingen, maar je kunt ze niet opslaan.

In kaart brengen in de modus Geavanceerd

- Je kunt nieuwe profielen aanmaken om je snelkoppelingen op te slaan.
- In PC-modus kun je sneltoetsen toewijzen aan de toepassing.
- Als je tijdens het spelen een snelkoppeling op het scherm wilt wijzigen, kun je alleen de toewijzing aan een van de toetsen op de controller wijzigen. Om een andere toets op het toetsenbord toe te wijzen, moet je de toepassing gebruiken.

AANGEPASTE INSTELLINGEN

- Activeer of deactiveer Bluetooth® voor de dubbele verbinding in **Bedraad** of **Draadloos** modus. De controller maakt automatisch opnieuw verbinding met het laatst verbonden apparaat.
- Start de koppeling voor de dongle of de Bluetooth® verbinding.
- Activeer of deactiveer een van de vier vibratiemotoren onafhankelijk.
- Gebruik de Eco-modus:
 - De **batterijbesparende** modus in- of uitschakelen.
 - Pas de helderheid van het scherm aan.
 - Selecteer een tijd om het scherm automatisch uit te schakelen wanneer het niet wordt gebruikt.
 - Selecteer een tijd om de schermhelderheid automatisch te verminderen.

I OVERZICHT VAN MOGELIJKE WIJZIGINGEN VAN INSTELLINGEN

Hier volgt een overzicht van alle instellingen die je kunt wijzigen via het interactieve scherm of via de app, afhankelijk van de modi van je controller.

AUDIO

	Xbox-modus		PC-modus		Bluetooth®	
	Klassiek	Geavanceerd	Klassiek	Geavanceerd	Klassiek	Geavanceerd
Volume hoofdtelefoon	Ja	Ja	Ja	Ja	Geen	Geen
Mic versterking	Ja	Ja	Ja	Ja	Geen	Geen
Game chat mixer	Ja	Ja	Ja	Ja	Geen	Geen
Mengen	Ja	Ja	Ja	Ja	Geen	Geen

JOYSTICKS

	Xbox mode		PC mode		Bluetooth®	
	Klassiek	Geavanceerd	Klassiek	Geavanceerd	Klassiek	Geavanceerd
Responscurve	Ja	Op app	Ja	Op app	Ja	Op app
Dode zone	Ja	Op app	Ja	Op app	Ja	Op app
Schutter Pro	Ja	Op app	Ja	Op app	Ja	Op app
Gevoeligheid+	Ja	Op app	Ja	Op app	Ja	Op app
De Y-as omkeren	Ja	Op app	Ja	Op app	Ja	Op app
Joystick omkeren	Ja	Op app	Ja	Op app	Ja	Op app
Gyroscoop	Geen	Op app	Ja	Ja	Geen	Ja

MAPPING

	Xbox mode		PC mode		Bluetooth®	
	Klassiek	Geavanceerd	Klassiek	Geavanceerd	Klassiek	Geavanceerd
Controllertoets op de snelkoppeling	Ja	Ja	Ja	Ja	Ja	Ja
Toetsenbordtoets op de snelkoppeling	Geen	Geen	Geen	Op app	Op app	Op app

CUSTOMIZED SETTINGS

	Xbox mode		PC mode		Bluetooth®	
	Klassiek	Geavanceerd	Klassiek	Geavanceerd	Klassiek	Geavanceerd
Batterijbesparende modus	Ja	Ja	Ja	Ja	Ja	Ja
Schermtimer uit	Ja	Ja	Ja	Ja	Ja	Ja
Vrije tijd controller	Ja	Ja	Ja	Ja	Ja	Ja
Helderheid scherm	Ja	Ja	Ja	Ja	Ja	Ja
Koppelen van dongle	Ja	Ja	Ja	Ja	Geen	Geen
Bluetooth®-koppeling	Ja	Ja	Ja	Ja	Ja	Ja
Trillingen	Ja	Ja	Ja	Ja	Geen	Geen
Energiebeheer	Ja	Ja	Ja	Ja	Ja	Ja
Joystick krommingen	Geen	Op app	Geen	Op app	Geen	Op app
RGB-effect	Geen	Op app	Geen	Op app	Geen	Op app
1000Hz polling rate	Geen	Geen	Geen	Op app	Geen	Op app
Gyroscoop assen aanpassen	Geen	Op app	Geen	Op app	Geen	Ja
Aangepaste equalizer	Geen	Op app	Geen	Op app	Geen	Op app
Trigger dode zone personalisatie	Geen	Op app	Geen	Op app	Geen	Op app

I PAS DE CONTROLLER EN JOYSTICKS AAN

DE JOYSTICKKOP OF HET RICHTINGSKRUIS WIJZIGEN

Je kunt onderdelen van je controller vervangen en hem aanpassen met een reeks accessoires: joysticks, D-pad, joystickringen en handgrepen.

1. Trek voorzichtig aan de joystickkop of het richtingskruis.
2. Plaats de nieuwe joystickkop of het richtingskruis op zijn plaats.
3. Druk totdat je een klikgeluid hoort.

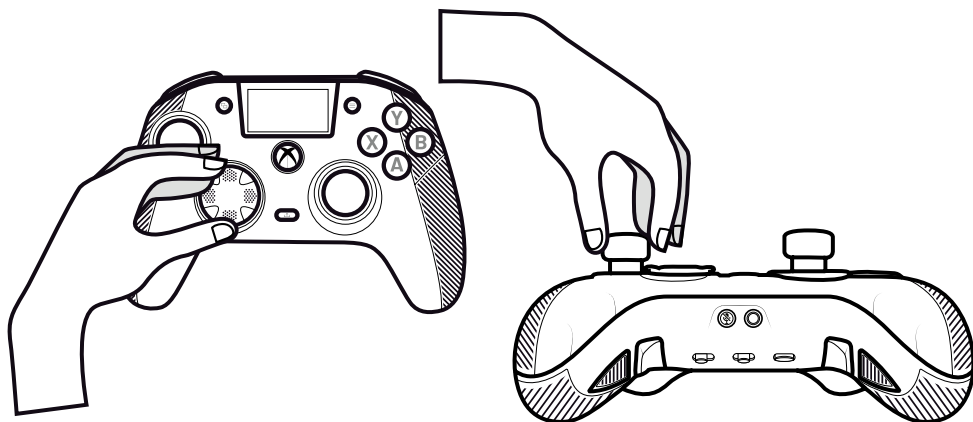

DE METALEN JOYSTICKRINGEN VERVERGEN

Om bij bepaalde games een meer reactieve of preciezere reactie te krijgen, kun je de ringen op je joysticks veranderen.

1. Trek voorzichtig aan de kop van de joystick.
2. Verwijder de metalen joystickring.
3. Plaats de nieuwe joystickring op zijn plaats.
4. Lijn de joystickkop correct uit op de bovenkant van de as.
5. Druk op totdat je een klikgeluid hoort.

DE HANDGREEPGEWICHTEN WIJZIGEN

1. Duw en schuif het deksel van de handgreep omlaag om het te verwijderen.
2. Plaats het nieuwe gewicht.
3. Schuif het deksel terug op zijn plaats tot je een klikgeluid hoort..

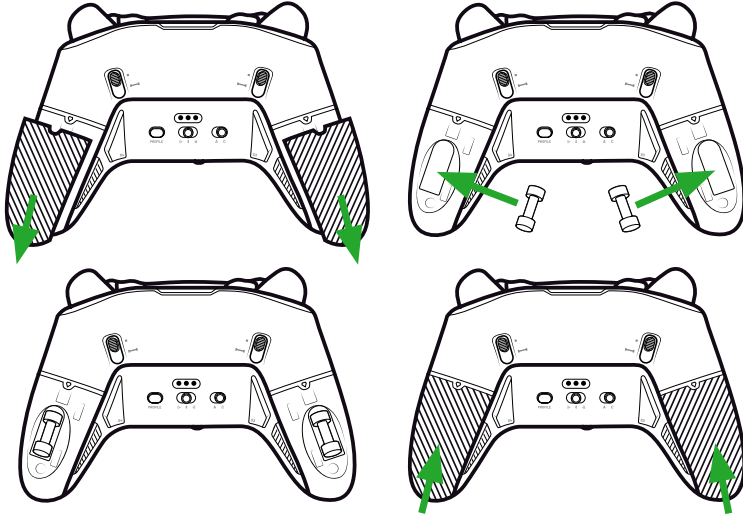

I VEILIGHEIDSKWESTIES

EEN BEVEILIGINGSPROBLEEM MELDEN

Nacon streeft ernaar de veiligheid van haar klanten te waarborgen door hun persoonlijke gegevens te beschermen tegen ongerechtvaardigde openbaarmaking. Als je denkt dat er een beveiligingsprobleem is of is geweest, neem dan contact op met Nacon via support@nacongaming.com met de volgende informatie:

- Onderwerp e-mail: «Beveiligingsprobleem».
- Naam van het product.
- Datum van aankoop.
- Locatie van aankoop.
- Details van de kwestie.
- Waar de kwetsbaarheid of het beveiligingsprobleem werd ontdekt.
- De gedetailleerde beschrijving van de stappen die nodig zijn om de kwetsbaarheid of het beveiligingsprobleem te reproduceren. Dit kan screenshots bevatten.

Je ontvangt zo snel mogelijk een bevestiging van de melding van het beveiligingsprobleem en statusupdates totdat het gemelde beveiligingsprobleem is opgelost.

MINIMUM VEILIGHEIDSPERIODES

Beveiligingsupdates zijn twee jaar beschikbaar, vanaf de aankoopdatum, tot 31 december 2026. Dit proces is gratis voor de eindgebruiker..

BEKENDMAKING AAN DERDEN

Als het gemelde probleem betrekking heeft op een externe leverancier of bibliotheek, behoudt Nacon zich het recht voor om de relevante gegevens zonder voorafgaande kennisgeving aan die partij door te geven.

I Technische ondersteuning

Voor informatie kun je contact opnemen met de hotline. Verzamel, voordat je belt, zoveel mogelijk informatie over het probleem en het product.

Email : support.nl@nacongaming.com

In Nederland gedistribueerd door:

Bigben Interactive NEDERLAND b.v.

's-Gravelandseweg 80,

1217 EW Hilversum, Nederland

www.nacongaming.com

Email : support.nl@nacongaming.com

In België gedistribueerd door:

Bigben Interactive Belgium S.A./N.V.

Boulevard d'Angleterre 2 / Bte 4

1420 Braine l'Alleud, Belgium

www.nacongaming.com

I EU-conformiteitsverklaring

Product: REVOLUTION X UNLIMITED voor XBOX

Fabrikant: Nacon

Nacon verklaart dat dit product voldoet aan de harmonisatiewetgeving van de Unie:

- Richtlijn 2014/30/EU voor elektromagnetische compatibiliteit
- Richtlijn 2011/65/EU beperking van het gebruik van bepaalde gevaarlijke stoffen in elektrische en elektronische apparatuur

De volledige tekst van de EU Conformiteitsverklaring is beschikbaar op de volgende website: my.nacongaming.com/nl-GB/support

I UK Conformiteitsverklaring

Product: REVOLUTION X UNLIMITED voor XBOX

Fabrikant: Nacon

Nacon verklaart dat dit product voldoet aan de wetgeving van het Verenigd Koninkrijk:

- Voorschriften elektromagnetische compatibiliteit 2016
- De beperking van het gebruik van bepaalde gevaarlijke stoffen in elektrische en elektronische apparatuur regelgeving 2012

De volledige tekst van de UK Conformiteitsverklaring is beschikbaar op de volgende website: my.nacongaming.com/nl-GB/support

I FCC: Conformiteitsverklaring

Verenigde Staten

Dit product voldoet aan deel 15 van de FCC-voorschriften. Het gebruik is onderworpen aan de volgende twee voorwaarden: (1) dit apparaat mag geen schadelijke interferentie veroorzaken en (2) dit apparaat moet alle ontvangen interferentie accepteren, inclusief interferentie die ongewenste werking kan veroorzaken.

Waarschuwing: Wijzigingen of aanpassingen die niet uitdrukkelijk zijn goedgekeurd door de partij die verantwoordelijk is voor naleving kunnen de bevoegdheid van de gebruiker om de apparatuur te bedienen ongeldig maken.

Opmerking: Dit apparaat is getest en voldoet aan de beperkingen voor een digitaal apparaat van Klasse B, volgens deel 15 van de FCC-voorschriften. Deze limieten zijn bedoeld om redelijke bescherming te bieden tegen schadelijke interferentie bij installatie in een woonwijk. Dit apparaat genereert, gebruikt en kan radiofrequentie-energie uitstralen en kan, indien niet geïnstalleerd en gebruikt volgens de instructies, schadelijke storing veroorzaken aan radiocommunicatie. Er is echter geen garantie dat er geen storing zal optreden in een bepaalde installatie. Als dit apparaat schadelijke storing veroorzaakt aan radio- of televisieontvangst, wat kan worden vastgesteld door het apparaat uit en aan te zetten, wordt de gebruiker aangemoedigd te proberen de storing te verhelpen door een of meer van de volgende maatregelen:

- Heroriënteer of verplaats de ontvangstantenne.
- Vergroot de afstand tussen de apparatuur en de ontvanger.
- Sluit de apparatuur aan op een stopcontact van een ander circuit dan dat waarop de ontvanger is aangesloten.
- Raadpleeg de dealer of een ervaren radio-/televisiemonteur voor hulp.

Deze apparatuur voldoet aan de stralingslimieten van de FCC die zijn vastgesteld voor een ongecontroleerde omgeving.



WWW.NACONGAMING.COM

X @NaconGaming f Nacongaming ▶ Nacon International



REVOLUTION X UNLIMITED

NC7293 GUÍA DE INICIO

Microsoft, Xbox «Sphere» Design, Xbox, Xbox Series X, Xbox Series S, Xbox Series X|S, Xbox One, Game Pass y Windows 10/11 son marcas comerciales del grupo de empresas Microsoft. Todas las demás marcas comerciales pertenecen a sus respectivos propietarios.

© 2025 NACON
Fabricado en China



Gracias por adquirir este producto NACON®.

Este producto ha sido diseñado para mejorar su experiencia de juego. Guarde este manual de usuario en un lugar seguro para futuras consultas.

I CONTENIDO



Revolution X
Unlimited



Estuche de
almacenamiento



Caja de
organización
de accesorios

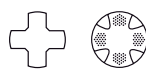

2 D-pads



6 Pesas
(2x 10g, 2x 14g, 2x 16g)



Estación de carga



Cable USB-C
de 3 m



6 cabezales de Joystick
(2 cóncavos, 4 convexos)



Dongle USB



Anillos de joystick
de metal
(2x 30°, 2x 38°)



Guía de inicio
rápido

I ETIQUETA DE CLASIFICACIÓN

1. Para ver la etiqueta de la Información de la etiqueta de clasificación, retire la placa posterior del controlador.
2. La información de marca del soporte, está situada en la carcasa inferior.

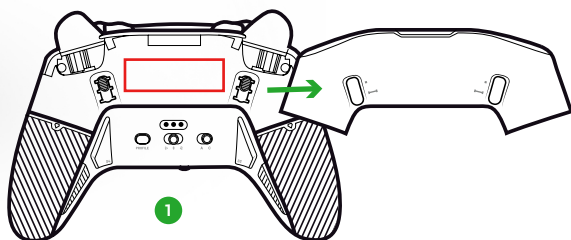

I INFORMACIÓN ADICIONAL

Dimensiones del mando: 164x115x56mm Dimensiones del soporte de carga: 92x86x50mm
Peso del mando: 327g
Peso del soporte de carga: 87 g
Entrada del controlador: 5V \equiv 1500mA
Corriente del soporte de carga Entrada: 5V \equiv 1500mA

Please note: To improve your gaming experience, we are likely to publish firmware (also called micro-software) updates through the Revolution X Unlimited application available on the Microsoft Store. Check the application regularly for the latest updates.

I ELEMENTOS DEL CONTROLADOR

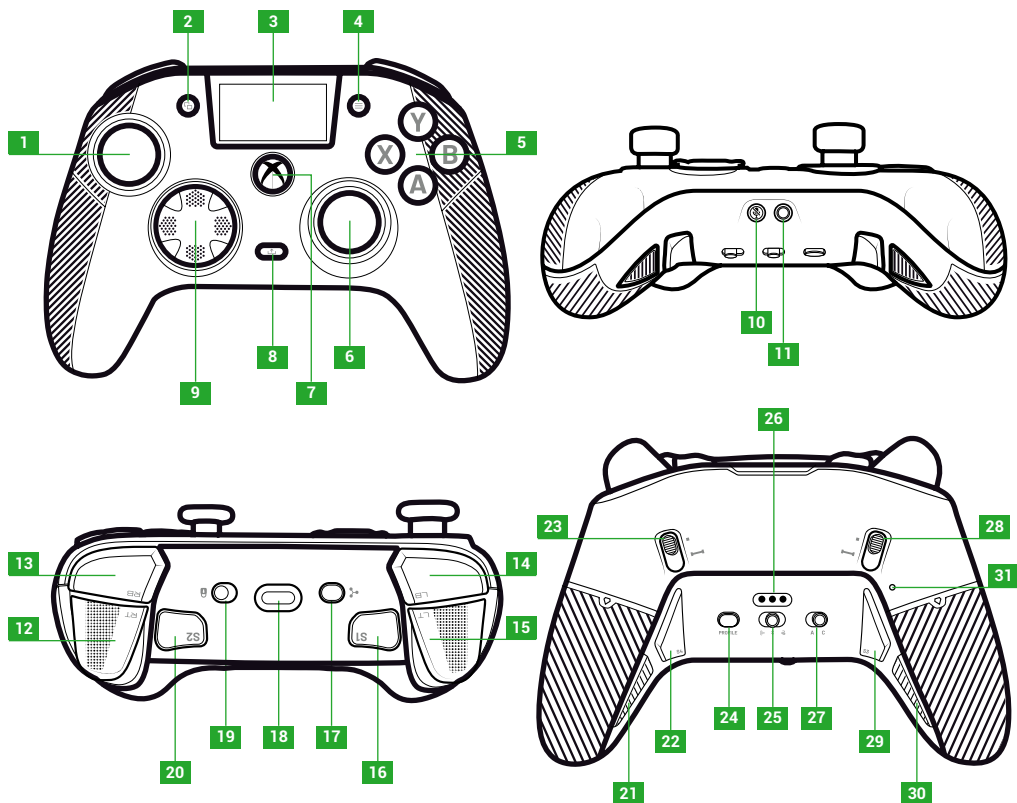

1. Joystick izquierdo
2. Ver botón
3. Pantalla
4. Botón Menú
5. Botón de acción
6. Joystick derecho
7. Botón Nexus
8. Botón Compartir
9. D-pad

10. Botón de silencio
11. Toma jack de 3.5 mm
12. Gatillo derecho (RT)
13. Hombro derecho (RB)
14. Hombro izquierdo (LB)
15. Gatillo izquierdo (LT)
16. Atajo 1 (S1)
17. Botón multifunción
18. Toma USB-C

19. Botón de bloqueo
20. Atajo 2 (S2)
21. Atajo 4 (S4)
22. Atajo 6 (S6)
23. Bloqueador de Gatillo instantáneo derecho
24. Botón Perfil
25. Botón de modo (con cable, Bluetooth®, inalámbrico 2.4GHz)

26. Clavija de carga
27. Botón de modo clásico/avanzado
28. Bloqueador de gatillo instantáneo izquierdo
29. Atajo 3 (S3)
30. Atajo 5 (S5)
31. Reajustar agujero

I BLOQUEADORES DE GATILLO INSTANTÁNEO

Con los disparadores instantáneos, puedes convertir cada disparador en un botón instantáneo.

ACTIVAR O DESACTIVAR LOS BLOQUEADORES DE DISPARO INSTANTÁNEO

1. Pulse el botón una vez. El botón se desbloquea.
2. Mantén pulsado el botón.
3. Deslice el botón hacia arriba para activar el bloqueador, o hacia abajo para.

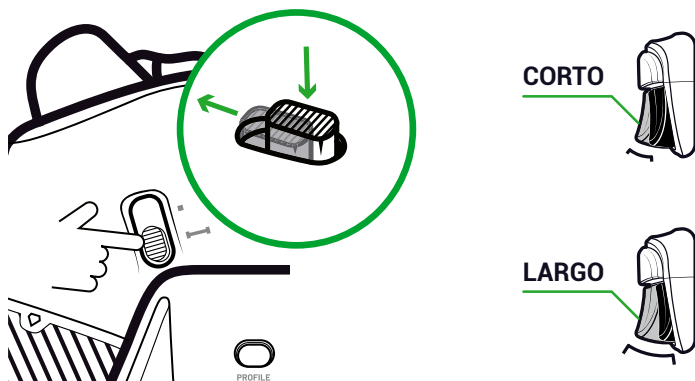

BOTÓN DE BLOQUEO

Puede utilizar el botón **de bloqueo** para desactivar los botones **Menú** y **Ver**. Esto evita que pulses accidentalmente estos botones mientras juegas.

I CARGAR EL CONTROLADOR

Existen dos métodos para cargar el controlador.

CARGA CLÁSICA (UNAS 7 HORAS):

Conecta la estación de carga a tu dispositivo de juego (Xbox o PC) y coloca el mando en posición. El mando empieza a cargarse automáticamente y el estado se muestra en la pantalla del mando.

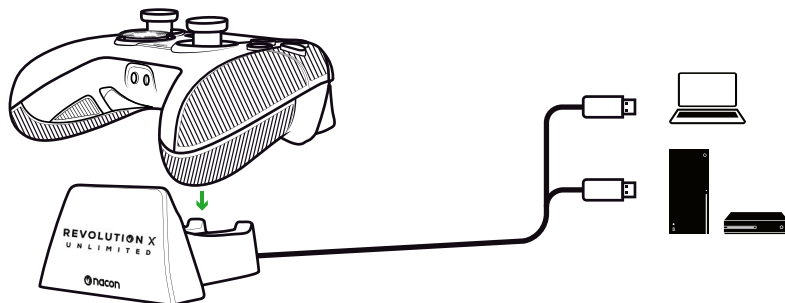

CARGA RÁPIDA (UNAS 3H):

Conecta el mando directamente a tu Xbox o PC con el cable USB suministrado. El mando inicia automáticamente la carga y el estado se muestra en la pantalla del mando.

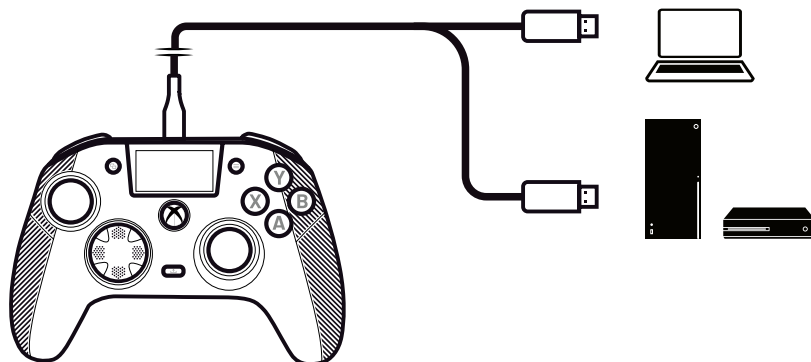

Al encender el mando, la pantalla del mando muestra el nivel de carga de la pila junto al icono de la pila.

I HACER UN REINICIO COMPLETO DEL CONTROLADOR

Si necesita hacer un reinicio completo utilice un clip para activar el botón dentro del orificio de reinicio situado en la parte posterior del controlador.



I UTILICE LA APLICACIÓN REVOLUTION X UNLIMITED

Con la aplicación Nacon Revolution X Unlimited podrás personalizar a fondo tu mando. La aplicación está disponible en Xbox y PC en la tienda de Microsoft, de gratuita.

1. En la barra de búsqueda de Microsoft Store, escribe «Revolution X Unlimited».

2. Descargue la aplicación.

NOTA: Asegúrese de no descargar la aplicación «Revolution-X», ya que no es compatible con este controlador..

3. Conecta el controlador a tu PC.

4. Ajuste el controlador a los modos que se indican a continuación:

- Modo **cableado**.
- Modo **Xbox**.
- Modo **avanzado**.

5. Inicie la aplicación.

6. Siga las instrucciones que aparecen en pantalla para personalizar su perfil.

I MODOS XBOX Y PC

El mando Revolution X Unlimited es un mando Xbox y es compatible con PC. Para poner el mando en modo **Xbox** o en modo **PC**, pulsa el botón **multifunción**.

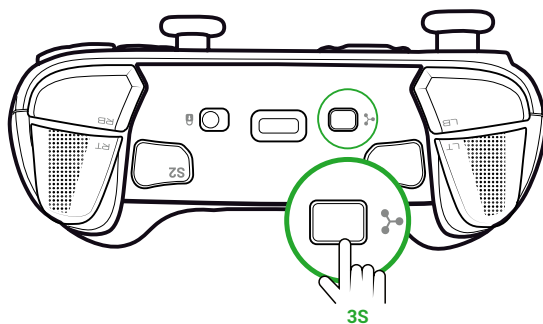

La pantalla interactiva muestra el icono del mando en la esquina superior izquierda. La interfaz es verde en el modo **Xbox** y morada en el modo **PC**.

XBOX

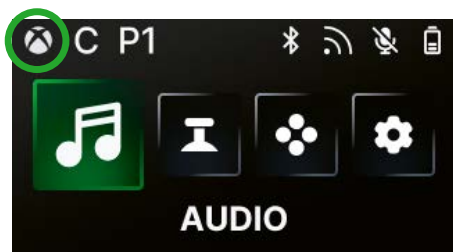

PC

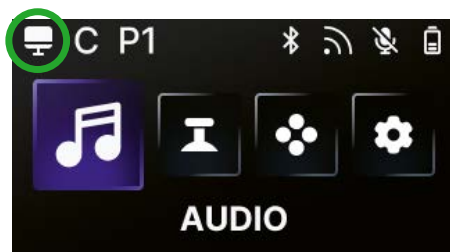

MODO XBOX

En el modo **Xbox**, puedes utilizar tu mando como un mando Xbox tanto en Xbox como en PC.

Por defecto, la latencia está fijada en 4 ms para ajustarse a los requisitos de la consola. No es posible modificarla.

MODO PC

En modo PC, la Xbox no reconoce el mando. Sólo puedes usarlo en PC. Para cambiar en modo PC el mando no debe estar conectado a la Xbox, si lo está el cambio no se producirá.

Tienes acceso a todas las funciones disponibles en el modo **Xbox** y a tres nuevas funciones que solo están disponibles en **PC**:

- Puedes reducir la latencia a 1 ms en modo **cableado** y a 2 ms en modo **inalámbrico**.
- Puedes activar las funciones giroscópicas.
- Con la, puedes asignar los atajos a las teclas del teclado.

I LATENCIA (SÓLO PC)

CAMBIAR LA LATENCIA

Por defecto, la latencia de tu controlador está ajustada a 2ms en modo **Inalámbrico** y a 1ms en modo **Cableado**.

Con la aplicación, puedes cambiar la latencia de tu mando. Esta función solo está disponible en modo **PC**.

1. Haga clic en **"PC"**
2. Haga clic en **"Communication speed"**

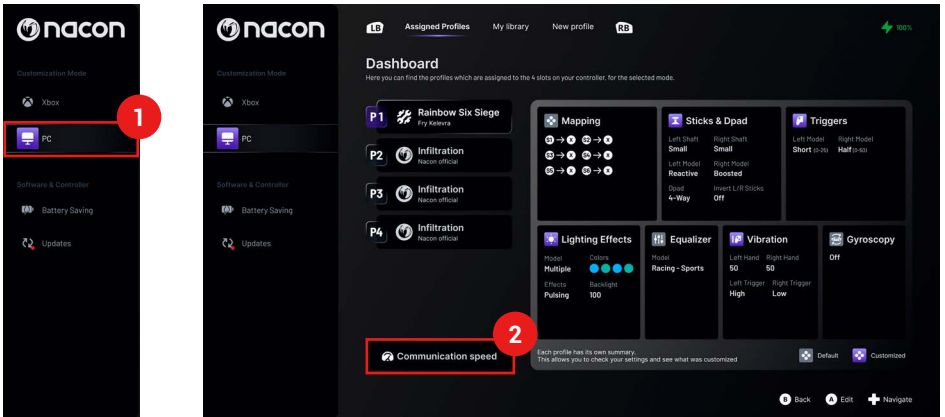

3. Selecciona una velocidad: **"Normal"**, **"Reactive"** o **"Boosted Wired mode"**

4. Haz clic en **"Confirm"**

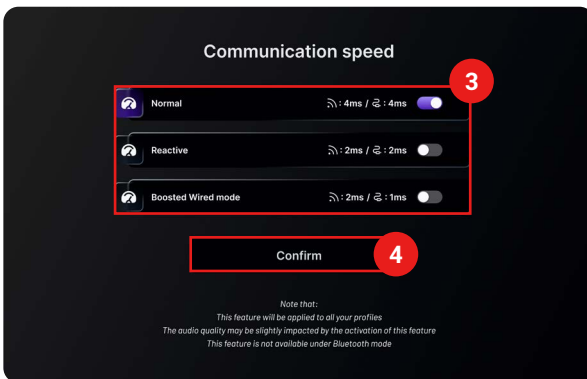

Conversión
milisegundos/hercios

mS	Hz
1	1000
2	500
4	250

I MODOS CLÁSICO Y AVANZADO

Tu mando tiene dos modos: **Clásico** y **Avanzado**.

Para cambiar de modo, utiliza el botón de modo **Clásico/Avanzado** de la parte trasera.

- Para poner el mando en modo **Clásico**, deslice el botón hasta C.
- Para poner el controlador en modo **Avanzado**, deslice el botón hasta A.

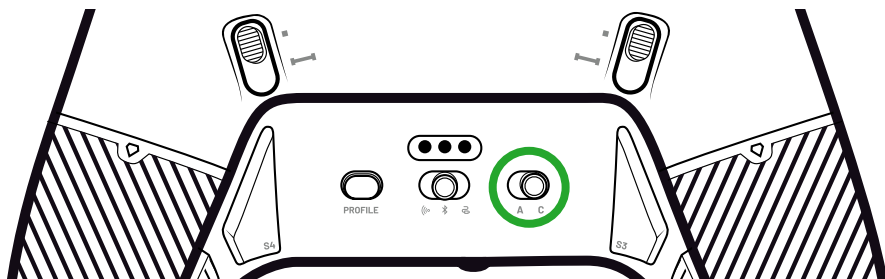

MODO CLÁSICO

En el modo **Clásico**, el mando funciona como una Xbox o un PC normales.

- Puedes utilizar la pantalla interactiva para personalizar los ajustes del controlador localmente.
- Para personalizar los ajustes del controlador, no es necesaria la aplicación.
- Puedes personalizar un máximo de doce perfiles
(Para más información, consulte la sección *Perfiles en modo Clásico*).

MODO AVANZADO

En el modo **Avanzado**, puedes realizar una personalización más profunda de la configuración.

- Puedes utilizar la aplicación para personalizar todos los ajustes del controlador y los perfiles.
- Puedes personalizar un máximo de ocho perfiles
(Para más información, consulte la sección *Perfiles en modo avanzado*).

I PERFILES

Puede acceder a un total de veinte perfiles.

Para pasar de un perfil a otro, pulsa el botón **Perfil**.

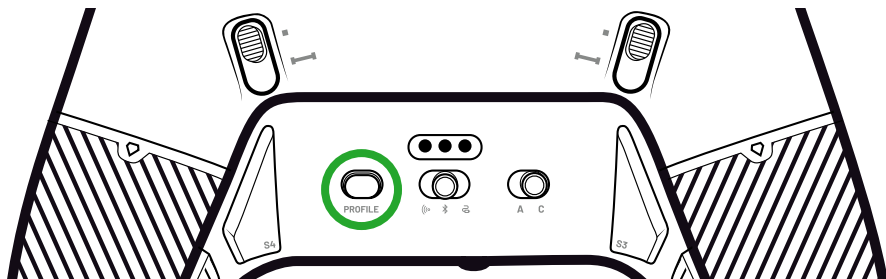

PERFILES EN MODO CLÁSICO

En el modo **Clásico**, tienes acceso a doce perfiles:

- Cuatro para Xbox.
- Cuatro para PC.
- Cuatro para Bluetooth®.

Los puedes usar si quieres una experiencia de juego con una configuración rápida y fácil y si no quieres usar la aplicación. Solo puedes cambiarlos localmente con la pantalla.

PERFILES EN MODO AVANZADO

En el modo **Avanzado**, tienes acceso a ocho perfiles:

- Cuatro para Xbox.
- Cuatro para PC o Bluetooth®.

Puedes usarlos si quieres una experiencia de juego con una personalización más profunda de la configuración. Para, es necesaria la aplicación Xbox o PC.

I UTILIZANDO LOS MODOS DE CONEXIÓN

MODO CON CABLE

1. Conecta el mando a tu dispositivo de juego (Xbox o PC).
2. Coloque el botón **Modo** en **Cableado**.
3. Pulse el botón **Nexus**.

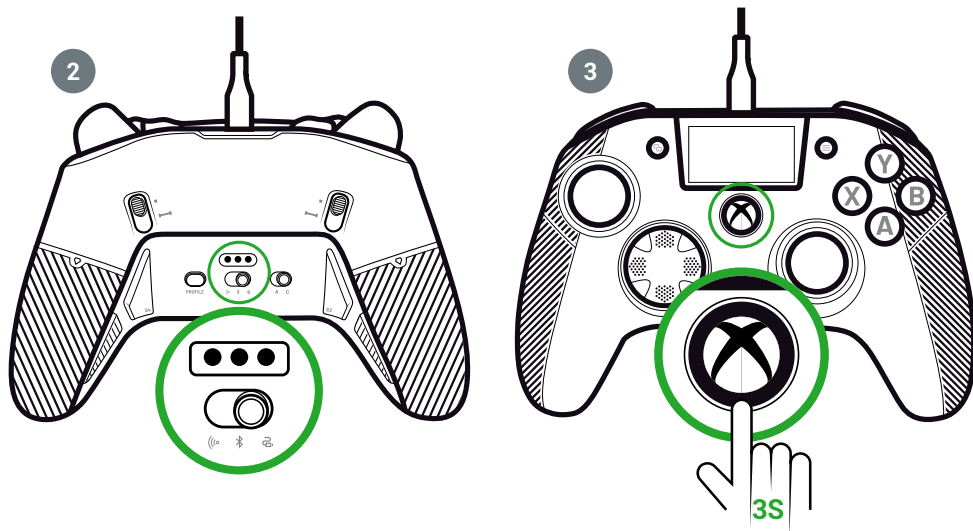

I UTILIZANDO EL MODO INALÁMBRICO (DONGLE)

En modo inalámbrico, es necesario un dongle.

1. Conecta el dongle a tu dispositivo de juego (Xbox o PC).

A O B

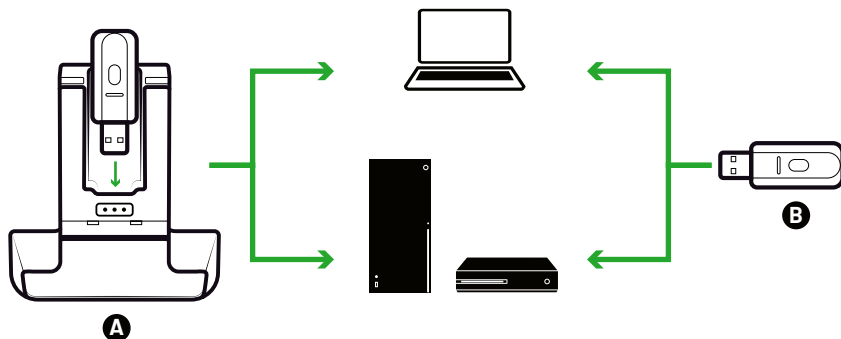

2. Coloque el botón **Modo** en **Inalámbrico**.

3. Pulse el botón **Nexus**.

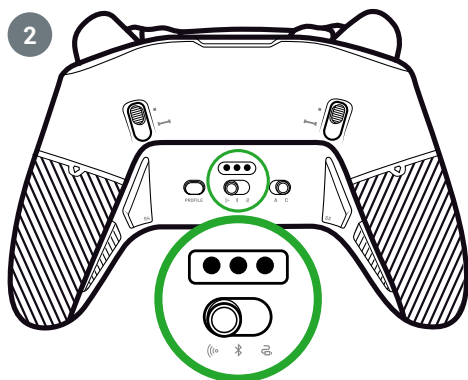

I EMPAREJAMIENTO (DONGLE)

Si tienes un dongle nuevo o si pierdes la conexión, puedes volver a emparejar el mando con el dongle.

1. En la pantalla interactiva, vaya a **Settings**  > **Pairing**  > **Dongle** .

2. Pulsa el botón de la mochila.

Aparece un mensaje de conexión correcta.

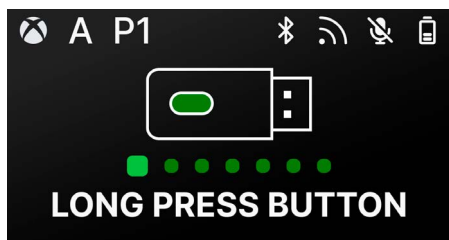

I UTILIZAR LA CONEXIÓN BLUETOOTH®

Cuando pongas el mando en modo **Bluetooth®**:

- Las funciones de audio y vibración no están disponibles debido a las limitaciones del protocolo Bluetooth®.
- Sólo puedes utilizar el mando con dispositivos compatibles con el sistema operativo Android.

PARA JUGAR

1. Pon tu dispositivo de juego en modo de emparejamiento.
2. Pon el botón de **Modo** en **Bluetooth®**.
3. Pulse el botón **Nexus**.
4. Pulse el botón **multifunción**. Se activa la pantalla interactiva.
5. Vaya a **Pairing** . Se inicia el proceso de emparejamiento y aparece un mensaje de conexión correcta.

CONSEJO: Si quieres apagar rápidamente el mando cuando estés en modo Bluetooth® o radiofrecuencia, puedes poner el botón **Modo** en **Con cable**. El botón apaga el mando inmediatamente.

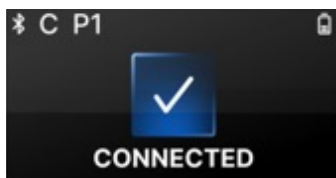



PARA MEZCLAS DE AUDIO

Cuando configuras el mando en modo cableado o inalámbrico (dongle), puedes tener una conexión dual. Esta función dos fuentes de audio:

- El que proviene de tu dispositivo de juego;
- El que procede de un dispositivo Bluetooth® (por ejemplo, un teléfono móvil) conectado a tu mando.

A continuación, las dos fuentes de audio se envían a la toma jack del controlador.

1. Pon tu dispositivo de juego en modo de emparejamiento.
2. Coloque el botón Modo en Cableado o Inalámbrico.
3. Pulse el botón Nexus.
4. Pulse el botón multifunción. Se activa la pantalla interactiva.
5. En la pantalla interactiva, vaya a **Settings**  > **Pairing**  > **Bluetooth** . Se inicia el proceso de emparejamiento y aparece un mensaje de conexión correcta.

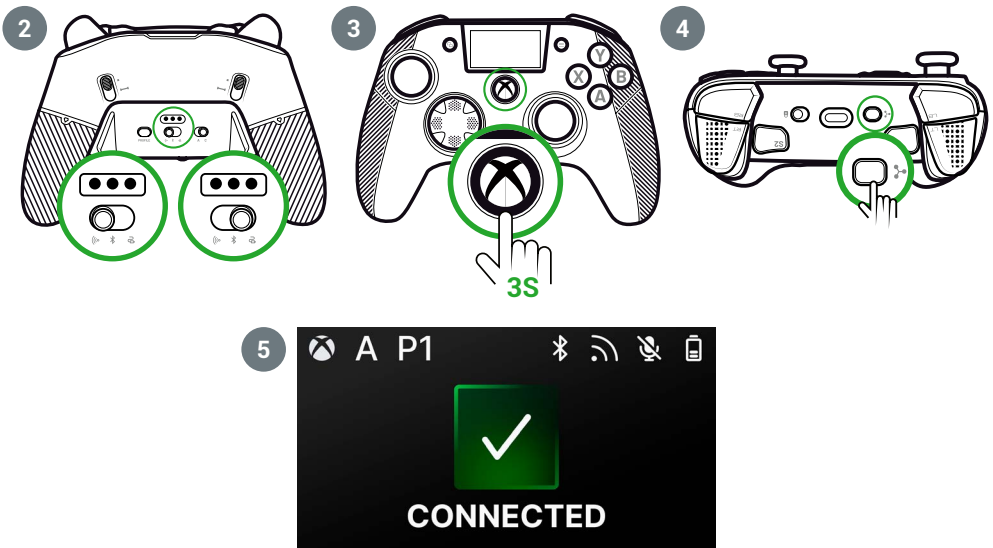

I PANTALLA INTERACTIVA

La pantalla LCD interactiva muestra información sobre el estado de su controlador y le permite realizar personalizaciones locales sin tener que utilizar la aplicación.

USO DE LA PANTALLA

La pantalla LCD interactiva muestra información sobre el estado de su controlador y le permite realizar personalizaciones locales sin tener que utilizar la aplicación.

1. Para activar o desactivar la pantalla, pulse el botón **multifunción**.
2. Para navegar por la pantalla, utiliza el D-pad y los botones **A** y **B**.

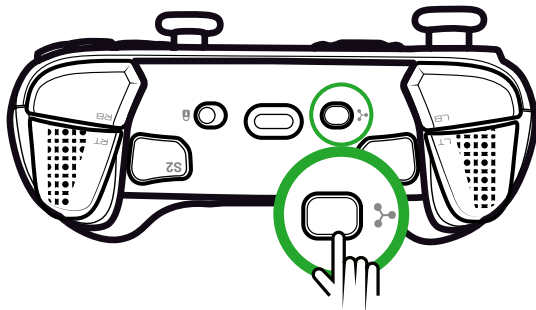

INFORMACIÓN DISPONIBLE EN LA PANTALLA

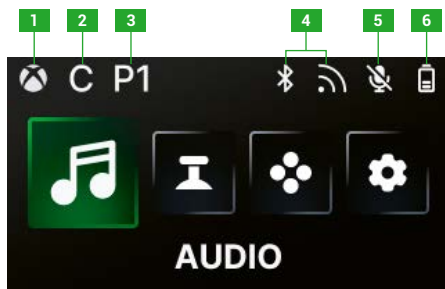

- | | |
|-------------------------------|---------------------------------------|
| 1. Xbox or PC controller mode | 4. Bluetooth® or 2.4GHz wireless mode |
| 2. Classic or Advanced mode | 5. Microphone status |
| 3. Selected profile | 6. Battery level |

I CAMBIAR LOS AJUSTES UTILIZANDO LA PANTALLA

Con la pantalla, puede cambiar todos los ajustes que siguen.

AUDIO

Puedes cambiar el audio en modo **cableado** o **inalámbrico** (dongle) cuando conectas unos auriculares con cable al mando.

- **Volumen:** Cambia el volumen de tus auriculares con cable.
- **Ganancia del micrófono:** Aumenta o disminuye la ganancia del micrófono de tus auriculares con cable.
- **Mezclador de chat de juego:** Ajusta la rueda de chat de juego de tu Xbox.
- **Mezcla:** Ajusta la mezcla de audio entre el audio procedente de tu consola y el audio procedente de tu dispositivo Bluetooth emparejado®. Con esta , puedes escuchar música o un vídeo procedente de tu teléfono móvil mientras juegas.
***NOTE:** No puedes utilizar la opción de mezcla para tu micrófono porque los datos sólo van al dispositivo de juego.*

Si tu mando está en modo **Bluetooth®**, las opciones de audio de la pantalla estarán desactivadas.

JOYSTICKS

You can customize the behavior of your joysticks:

- Change the response curve of your joystick with the preset settings. If you want to do your own joystick curve, use the PC/Xbox application and set the controller to Advanced mode.
- Invert the joysticks.
- Adjust the dead zone.
- Activate or deactivate the **Shooter Pro** mode. This mode removes the deadzone on the joystick that you selected. It is recommended for shooting games.
- Activate or deactivate the **Sensitivity +** mode. This mode gives you access to more data into the diagonals so that you can go faster on screen.
- Reverse the Y axis:
 - In **PC** mode only, you can activate or deactivate the Gyroscope mode. In this mode, the 6-axis chipset of the controller emulates the movement of one of the two joysticks or the D-pad. You can choose if you want to emulate the left or right joystick or the D-pad with the spatial movement of your controller.
 - In **Advanced** mode, you can only choose if you want to activate the Gyroscope mode or not. To adjust the dead zone or set the gyroscope to the D-pad or joysticks, you must use the application.

MAPPING

Mapping in Classic mode

- You can map shortcuts to any button of your controller.
- If you want to remap a shortcut after setting it, you can change it on the screen locally.
- You can use preset profiles for your shortcuts, but you cannot save them.

Cartografía en modo Avanzado

- Puedes crear nuevos perfiles para guardar tus accesos directos.
- En el modo PC, puedes asignar teclas del teclado a atajos con la aplicación.
- Si quieres cambiar un atajo en la pantalla mientras juegas, sólo puedes cambiar la asignación a uno de los botones del mando. Para asignar otra tecla del teclado, debes utilizar la aplicación.

AJUSTES PERSONALIZADOS

- Activar o desactivar Bluetooth® para la conexión dual en **Wired** o **Wireless modo**. El controlador se reconecta automáticamente al último dispositivo conectado.
- Inicia el emparejamiento del dongle o la conexión Bluetooth®.
- Active o desactive uno de los cuatro motores de vibración de forma independiente.
- Utiliza el modo Eco:
 - Activar o desactivar el modo de **ahorro de batería**.
 - Ajusta el brillo de la pantalla.
 - Selecciona una hora para que la pantalla se apague automáticamente cuando no esté en uso.
 - Selecciona una hora para reducir el brillo de la pantalla automáticamente.

I RESUMEN DE POSIBLES CAMBIOS DE CONFIGURACIÓN

Aquí tienes el resumen de todos los cambios de ajustes que puedes hacer con la pantalla interactiva o en la , dependiendo de los modos de tu mando.

AUDIO	Modo Xbox		Modo PC		Bluetooth®	
	Clásico	Avanzado	Clásico	Avanzado	Clásico	Avanzado
Volumen de los auriculares	Sí	Sí	Sí	Sí	No	No
Ganancia de micrófono	Sí	Sí	Sí	Sí	No	No
Mezclador de chat de juego	Sí	Sí	Sí	Sí	No	No
Mezcla	Sí	Sí	Sí	Sí	No	No

JOYSTICKS	Modo Xbox		Modo PC		Bluetooth®	
	Clásico	Avanzado	Clásico	Avanzado	Clásico	Avanzado
Curva de respuesta	Sí	En app	Sí	En app	Sí	En app
Zona muerta	Sí	En app	Sí	En app	Sí	En app
Tirador Pro	Sí	En app	Sí	En app	Sí	En app
Sensibilidad+	Sí	En app	Sí	En app	Sí	En app
Invertir el eje Y	Sí	En app	Sí	En app	Sí	En app
Invertir el joystick	Sí	En app	Sí	En app	Sí	En app
Giroscopio	No	En app	Sí	Sí	No	Sí

MAPPING

	Modo Xbox		Modo PC		Bluetooth®	
	Clásico	Avanzado	Clásico	Avanzado	Clásico	Avanzado
Tecla Controlador en el acceso directo	Sí	Sí	Sí	Sí	Sí	Sí
Tecla del atajo de teclado	No	No	No	En app	En app	En app

CUSTOMIZED SETTINGS

	Modo Xbox		Modo PC		Bluetooth®	
	Clásico	Avanzado	Clásico	Avanzado	Clásico	Avanzado
Modo de ahorro de batería	Sí	Sí	Sí	Sí	Sí	Sí
Temporizador de pantalla desactivado	Sí	Sí	Sí	Sí	Sí	Sí
Tiempo libre del controlador	Sí	Sí	Sí	Sí	Sí	Sí
Brillo de la pantalla	Sí	Sí	Sí	Sí	Sí	Sí
Emparejamiento del dongle	Sí	Sí	Sí	Sí	No	No
Emparejamiento Bluetooth®	Sí	Sí	Sí	Sí	Sí	Sí
Vibraciones	Sí	Sí	Sí	Sí	No	No
Gestión de la energía	Sí	Sí	Sí	Sí	Sí	Sí
Curvas del joystick	No	En app	No	En app	No	En app
Efecto RGB	No	En app	No	En app	No	En app
Frecuencia de sondeo de 1000 Hz	No	No	No	En app	No	En app
Personalización de los ejes del giroscopio	No	En app	No	En app	No	Sí
Ecuador personalizado	No	En app	No	En app	No	En app
Personalización Zona muerta de los gatillos	No	En app	No	En app	No	En app

I PERSONALIZAR EL CONTROLADOR Y LOS JOYSTICKS

CAMBIAR LA CABEZA DEL JOYSTICK O LA CRUZ DIRECCIONAL

Puedes sustituir partes de tu mando y personalizarlo con una serie de accesorios: joysticks, D-pad, anillos para joysticks y empuñaduras.

1. Tire con cuidado del cabezal del joystick o de la cruz direccional.
2. Coloque el nuevo cabezal del joystick o la cruz direccional en su posición.
3. Pulse hasta que un clic.

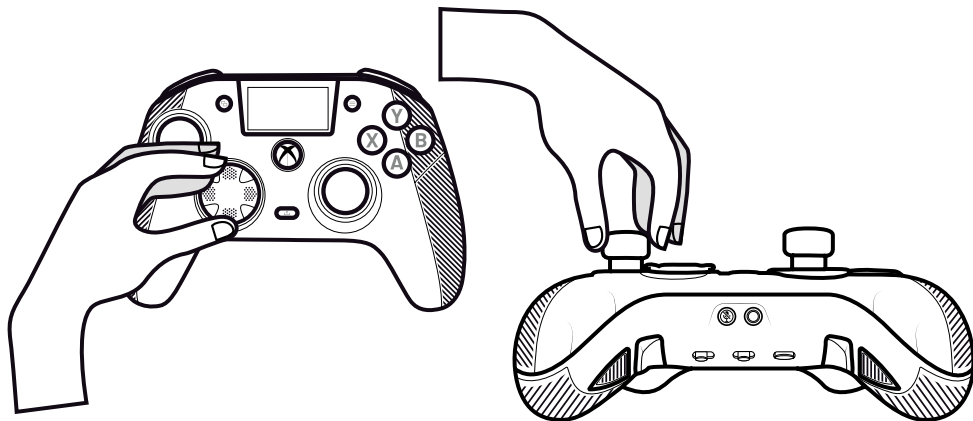

CAMBIAR LOS ANILLOS METÁLICOS DEL JOYSTICK

Para obtener una respuesta más reactiva o precisa en determinados juegos, puedes cambiar los anillos de tus joysticks.

1. Tire de la cabeza del joystick con cuidado.
2. Retire el anillo metálico del joystick.
3. Coloque el nuevo anillo del joystick en su posición.
4. Alinee correctamente la cabeza del joystick en la parte superior del eje.
5. Pulse hasta que un clic.

CAMBIAR LOS PESOS DE LA EMPUÑADURA

1. Empuje y deslice hacia abajo la cubierta de la empuñadura para .
2. Inserte el nuevo peso.
3. Deslice la tapa hasta que un clic.

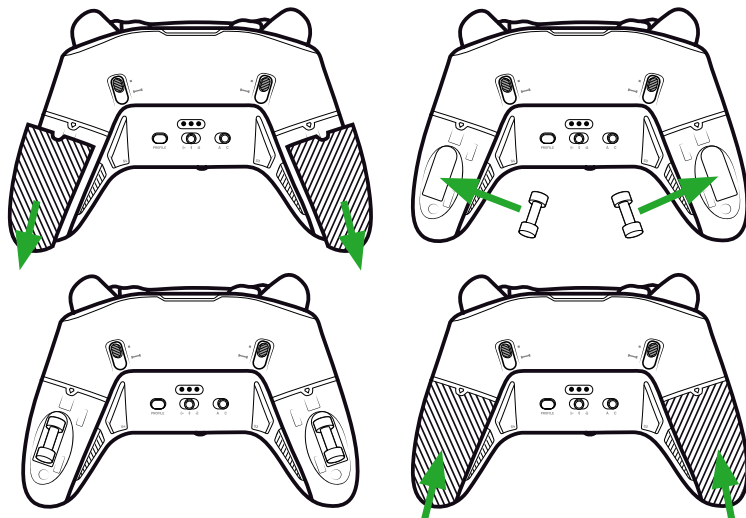

I CUESTIONES DE SEGURIDAD

NOTIFICAR UN PROBLEMA DE SEGURIDAD

Nacon se compromete a garantizar la seguridad de sus clientes protegiendo su información personal de divulgaciones injustificadas. Si cree que existe, o ha existido, un problema de seguridad, póngase en contacto con [Nacon support@nacongaming.com](mailto:naconsupport@nacongaming.com) con la información que se indica a continuación:

- Asunto del correo electrónico: «Problema de seguridad».
- Nombre del producto.
- Fecha de compra.
- Lugar de compra.
- Detalles de la edición.
- Dónde se descubrió la vulnerabilidad o el problema de seguridad.
- La descripción detallada de los pasos necesarios para reproducir la vulnerabilidad o el problema de seguridad. Puede incluir capturas de pantalla.

Recibirá un acuse de recibo del informe de problema de seguridad lo antes posible y actualizaciones de estado hasta que se resuelva el problema de seguridad notificado.

PERIODOS MÍNIMOS DE SEGURIDAD

Las actualizaciones de seguridad estarán disponibles durante dos años, desde la fecha de compra, hasta el 31 de diciembre de 2026. Este proceso es gratuito para el usuario final.

DIVULGACIÓN A TERCEROS

Si el problema notificado afecta a un tercer proveedor o biblioteca, Nacon se reserva el derecho de remitir los detalles pertinentes a dicha parte sin previo aviso.

I Soporte técnico

Para cualquier información, puede contactar con el servicio de atención al cliente. Para esto, le recomendamos que se asegure previamente de disponer de un máximo de información acerca del problema y el producto.

Dirección electrónica: support.es@nacongaming.com

Tel.: (+34)900993359

Página web: www.nacongamers.es

Dirección postal:

Nacon Gaming ESPAÑA

Calle Mayor 58 3º Oficina 1, 28013 Madrid, España

I Declaración de conformidad de la UE

Producto: REVOLUTION X UNLIMITED para XBOX

Fabricante: Nacon

Nacon declara que este producto cumple la legislación de armonización de la Unión:

- Directiva 2014/30/UE de Compatibilidad Electromagnética
- Directiva 2011/65/UE sobre restricciones a la utilización de determinadas sustancias peligrosas en aparatos eléctricos y electrónicos

El texto completo de la declaración de conformidad de la UE está disponible en el siguiente sitio web: my.nacongaming.com/en-GB/support

I UK Declaration of Conformity

Producto: REVOLUTION X UNLIMITED para XBOX

Fabricante: Nacon

Nacon declara que este producto cumple la legislación del Reino Unido:

- Reglamento de Compatibilidad Electromagnética de 2016
- Reglamento sobre restricciones a la utilización de determinadas sustancias peligrosas en aparatos eléctricos y electrónicos de 2012

El texto completo de la declaración de conformidad del Reino Unido está disponible en el siguiente sitio web: my.nacongaming.com/en-GB/support

I FCC: Declaración de conformidad

Estados Unidos

Este producto cumple el apartado 15 de la normativa FCC. Su funcionamiento está sujeto a las dos condiciones siguientes: (1) este dispositivo no puede causar interferencias perjudiciales, y (2) este dispositivo debe aceptar cualquier interferencia recibida, incluidas las interferencias que puedan causar un funcionamiento no deseado.

Advertencia: Los cambios o modificaciones no aprobados expresamente por la parte responsable del cumplimiento podrían anular la autoridad del usuario para utilizar el ..

Nota: Este equipo ha sido probado y cumple los límites establecidos para los dispositivos digitales de Clase B, de conformidad con la sección 15 de las normas de la FCC. Estos límites están diseñados para proporcionar una protección razonable contra interferencias perjudiciales en una instalación residencial. Este equipo genera, utiliza y puede irradiar energía de radiofrecuencia y, si no se instala y utiliza de acuerdo con las instrucciones, puede causar interferencias perjudiciales en las comunicaciones por radio. No obstante, no se garantiza que no se produzcan interferencias en una instalación concreta. Si este equipo causa interferencias perjudiciales en la recepción de radio o televisión, lo cual puede determinarse apagando y encendiendo el equipo, se recomienda al usuario que intente corregir la interferencia mediante una o más de las siguientes medidas:

- Reoriente o reubique la antena receptora.
- Aumente la separación entre el equipo y el receptor.
- Conecte el equipo a una toma de corriente de un circuito distinto al que está conectado el receptor.
- Consulte al distribuidor o a un técnico experto en radio/TV para obtener ayuda..

Este equipo cumple los límites de exposición a la radiación de la FCC establecidos para un entorno no controlado.



WWW.NACONGAMING.COM

X @NaconGaming f Nacongaming ▶ Nacon International



REVOLUTION X UNLIMITED

NC7293 GUIDA ALL'AVVIO

Microsoft, Xbox "Sphere" Design, Xbox, Xbox Series X, Xbox Series S, Xbox Series X|S, Xbox One, Game Pass e Windows 10/11 sono marchi registrati del gruppo Microsoft. Tutti gli altri marchi sono di proprietà dei rispettivi titolari.

© 2025 NACON
Prodotto in Cina



Grazie per aver acquistato questo prodotto NACON®.

Questo prodotto è stato progettato per migliorare la vostra esperienza di gioco. Conservare questo manuale d'uso in un luogo sicuro per riferimenti futuri.

I CONTENUTI



**Revolution X
Unlimited**



Custodia



**Contenitore
accessori**



2 D-pad



6 Pesi
(2x 10g, 2x 14g, 2x 16g)



**Stazione
di ricarica**



**Cavo USB-C
da 3 m**



6 testine joystick
(2 concave, 4 convesse)



Dongle USB



Anelli joystick in metallo
(2x 30°, 2x 38°)



Guida rapida

I ETICHETTA DI VALUTAZIONE

1. Per visualizzare le informazioni sull'etichetta dei valori nominali, rimuovere la piastra posteriore del regolatore.
2. Le informazioni sulla realizzazione dell'unità di supporto sono state posizionate sull'involucro inferiore.

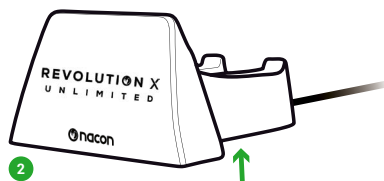
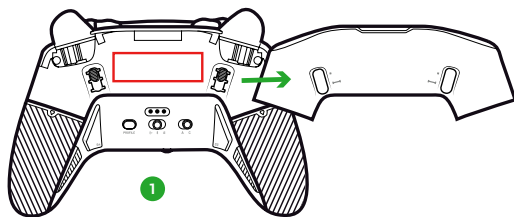

I INFORMAZIONI AGGIUNTIVE

Dimensioni del controller: 164x115x56mm
 Dimensioni del supporto di ricarica: 92x86x50mm
 Peso del controller: 327g
 Peso del supporto di ricarica: 87g
 Ingresso controller: 5V = 1500mA
 Corrente di carica in piedi Ingresso: 5V = 1500mA

Nota bene: per migliorare la vostra esperienza di gioco, è probabile che pubblicheremo aggiornamenti del firmware (chiamati anche micro-software) attraverso l'applicazione Revolution X Unlimited disponibile sul Microsoft Store. Controllare regolarmente l'applicazione per gli ultimi aggiornamenti.

ELEMENTI DEL CONTROLLER

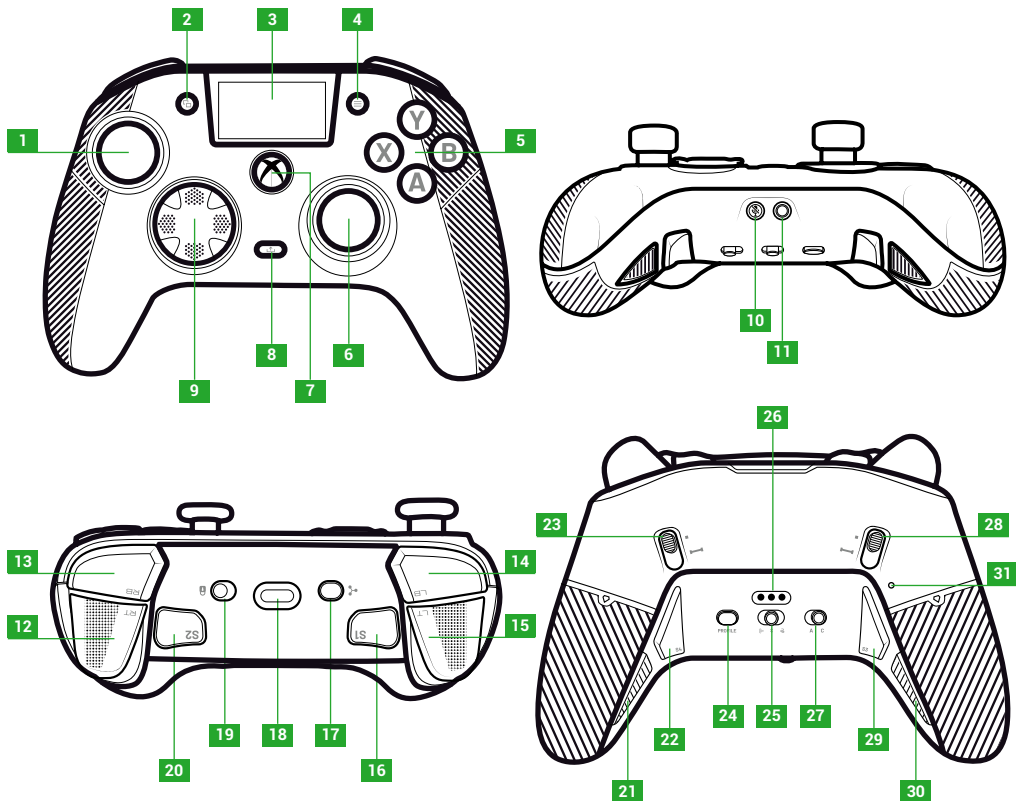

1. Joystick sinistro
2. Pulsante di visualizzazione
3. Schermo
4. Pulsante del menu
5. Pulsante di azione
6. Joystick destro
7. Pulsante Nexus
8. Pulsante di condivisione
9. D-pad

10. Pulsante Mute
11. Presa jack da 3,5 mm
12. Grilletto destro (RT)
13. Spalla destra (RB)
14. Spalla sinistra (LB)
15. Grilletto sinistro (LT)
16. Shortcut 1 (S1)
17. Pulsante multifunzione
18. Presa USB-C

19. Pulsante di blocco
20. Shortcut 2 (S2)
21. Shortcut 4 (S4)
22. Shortcut 6 (S6)
23. Blocco dell'attivazione istantanea a destra
24. Pulsante del profilo
25. Pulsante di modalità (cablata, Bluetooth®, wireless 2.4GHz)
26. Perno di carica

27. Pulsante della modalità classica/avanzata
28. Blocco istantaneo sinistro del grilletto
29. Shortcut 3 (S3)
30. Shortcut 5 (S5)
31. Foro di ripristino

I BLOCCO ISTANTANEO DELL'ATTIVAZIONE

Con i trigger istantanei, è possibile trasformare ogni trigger in un pulsante istantaneo.

ATTIVARE O DISATTIVARE IL BLOCCO DELL'ATTIVAZIONE ISTANTANEA

1. Premere una volta il pulsante. Il pulsante si sblocca.
2. Tenere premuto il pulsante.
3. Far scorrere il pulsante verso l'alto per attivare il blocco o verso il basso per disattivarlo.

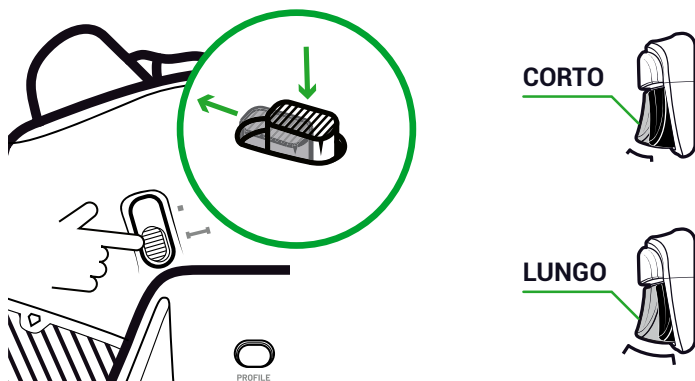

PULSANTE DI BLOCCO

Con il pulsante di **blocco** è possibile disattivare i pulsanti **Menu** e **Visualizza**. In questo modo si evita di premere accidentalmente questi pulsanti durante la riproduzione.

I CARICA DEL CONTROLLER

Esistono due metodi per caricare il controller.

RICARICA CLASSICA (CIRCA 7 ORE):

Collegare la stazione di ricarica al dispositivo di gioco (Xbox o PC) e al controller. Il controller inizia automaticamente a caricarsi e lo stato viene visualizzato sullo schermo del controller.

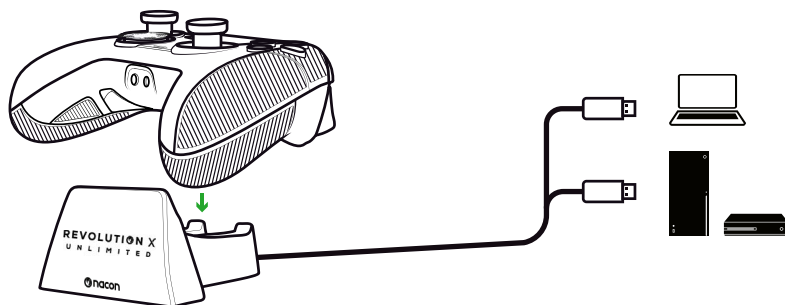

RICARICA RAPIDA (CIRCA 3 ORE):

Collegate il controller direttamente alla Xbox o al PC con il cavo USB in dotazione. Il controller avvia automaticamente la ricarica e lo stato viene visualizzato sullo schermo del controller.

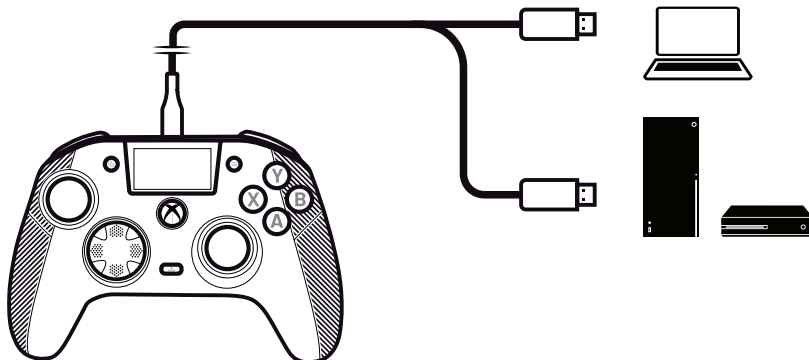

Quando si accende il controller, lo schermo visualizza il livello della batteria accanto all'icona della batteria.

I FARE UN RESET COMPLETO DEL CONTROLLER

Se è necessario eseguire un reset completo, utilizzare una graffetta per attivare il pulsante all'interno del **foro di reset** situato sul retro del controller.

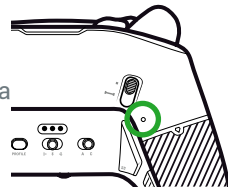

I UTILIZZO DELL'APPLICAZIONE REVOLUTION X UNLIMITED

Con l'applicazione Nacon Revolution X Unlimited, è possibile effettuare una profonda personalizzazione del controller. L'applicazione è disponibile per Xbox e PC sullo store Microsoft.

1. Nella barra di ricerca del Microsoft Store, digitare «Revolution X Unlimited».
2. Scaricare.

NOTA: assicurarsi di non scaricare l'applicazione «Revolution-X», che non è compatibile con questo controller.

3. Collegare il controller al PC.
4. Impostare il regolatore sulle modalità seguenti:
 - Modalità **cablata**.
 - Modalità **Xbox**.
 - Modalità **avanzata**.
5. Avviare l'applicazione.
6. Seguire le istruzioni sullo schermo per personalizzare il vostro profilo.

I MODALITÀ XBOX E PC

Il controller Revolution X Unlimited è un controller Xbox ed è compatibile con il PC. Per impostare il controller in modalità **Xbox** o **PC**, premere il pulsante **multifunzione**.

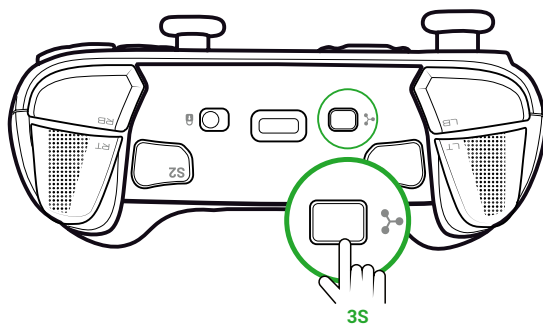

Lo schermo interattivo visualizza l'icona del controller nell'angolo in alto a sinistra. L'interfaccia è verde in modalità **Xbox** e viola in modalità **PC**.

XBOX

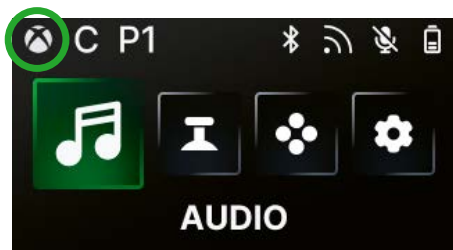

PC

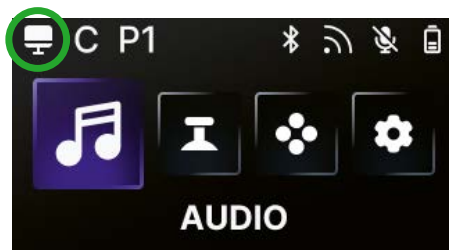

MODALITÀ XBOX

In modalità **Xbox**, è possibile utilizzare il controller come controller Xbox sia su Xbox che su PC.

Per impostazione predefinita, la latenza è fissata a 4 ms per soddisfare i requisiti della console. Non è possibile modificarla.

MODO PC

In modalità **PC**, la Xbox non riconosce il controller. È possibile utilizzarlo solo su PC. Per passare alla modalità PC, il controller non deve essere collegato alla Xbox; se è collegato, il passaggio non avviene.

Si ha accesso a tutte le funzioni disponibili in modalità **Xbox** e a tre nuove funzioni disponibili solo su PC:

- È possibile ridurre la latenza a 1 ms in modalità **cablata** e a 2 ms in modalità **wireless**.
- È possibile attivare le funzioni giroscopiche.
- Con l'applicazione, è possibile mappare le shortcut ai tasti della tastiera.

I LATENZA (SOLO PC)

MODIFICARE LA LATENZA

Per impostazione predefinita, la latenza del controller è impostata su 2 ms in modalità **wireless** e 1 ms in modalità **cablata**.

Con l'applicazione è possibile modificare la latenza del controller. Questa funzione è disponibile solo in modalità **PC**.

1. Fare clic su **"PC"**
2. Fare clic su **"Communication speed"**

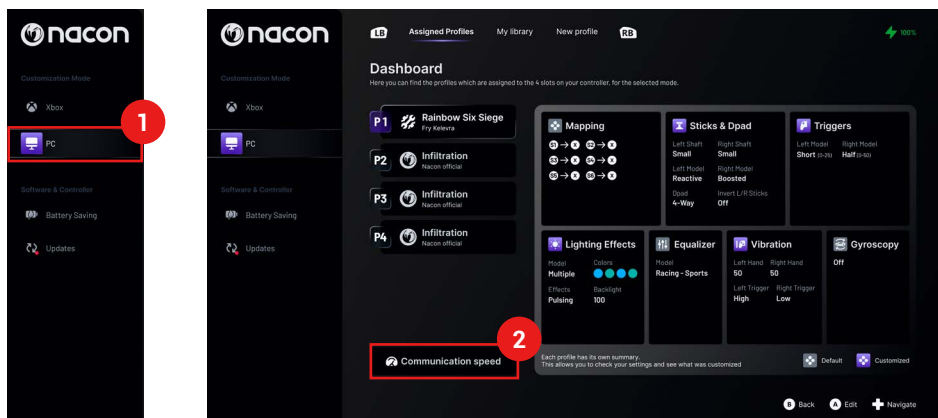

3. Selezionare una velocità: **"Normal"**, **"Reactive"** o **"Boosted Wired mode"**
4. Fare clic su **"Confirm"**

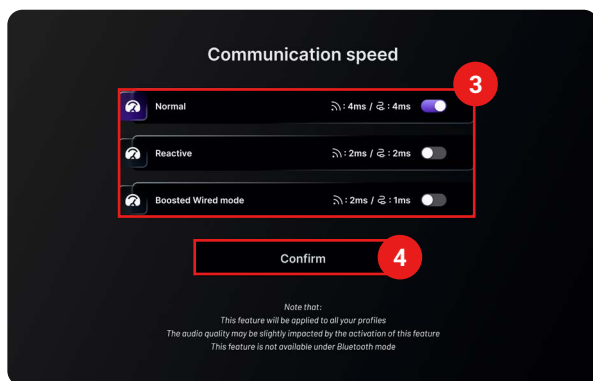

Conversione
millisecondi/hertz

mS	Hz
1	1000
2	500
4	250

I MODALITÀ CLASSICA E AVANZATA

Il controller ha due modalità: **Classica** e **Avanzata**.

Per cambiare la modalità, utilizzare il pulsante della modalità classica/avanzata sul retro.

- Per impostare il controller in modalità **classica**, far scorrere il pulsante su **C**.
- Per impostare il regolatore sulla modalità **avanzata**, far scorrere il pulsante su **A**.

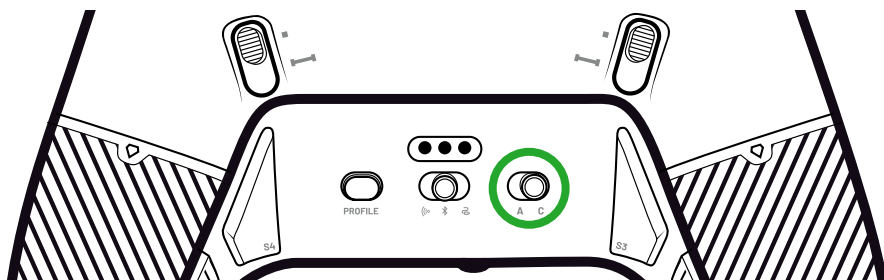

MODALITÀ CLASSICA

In modalità **Classic**, il controller funziona come un normale Xbox o PC.

- È possibile utilizzare la schermata interattiva per personalizzare le impostazioni del controller a livello locale.
- Per personalizzare le impostazioni del controller, l'applicazione non è necessaria.
- È possibile personalizzare un massimo di dodici profili
(Per ulteriori informazioni, consultare la sezione *Profili in modalità classica*).

MODALITÀ AVANZATA

In modalità **avanzata**, è possibile effettuare una personalizzazione più approfondita della configurazione.

- È possibile utilizzare l'applicazione per personalizzare tutte le impostazioni del controller e i profili.
- È possibile personalizzare un massimo di otto profili
(Per ulteriori informazioni, consultare la sezione *Profili in modalità avanzata*).

I PROFILI

È possibile accedere a un totale di venti profili.

Per passare da un profilo all'altro, premere il pulsante **Profilo**.

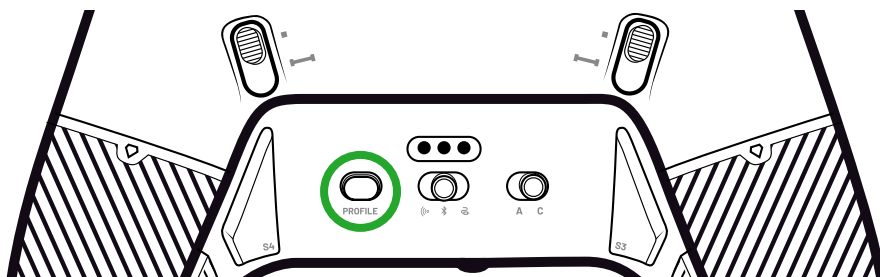

PROFILI IN MODALITÀ CLASSICA

In modalità **classica**, è possibile accedere a dodici profili:

- Quattro per Xbox.
- Quattro per PC.
- Quattro per il Bluetooth®.

È possibile utilizzarli se si desidera un'esperienza di gioco con una configurazione semplice e veloce e se non si desidera utilizzare l'applicazione. È possibile modificarli solo localmente con lo schermo.

PROFILI IN MODALITÀ AVANZATA

In modalità **avanzata**, è possibile accedere a otto profili:

- Quattro per Xbox.
- Quattro per PC o Bluetooth®.

È possibile utilizzarli se si desidera un'esperienza di gioco con una personalizzazione più profonda delle impostazioni. Per utilizzarli, è necessaria l'applicazione Xbox o PC.

I MODALITA' DI CONNESSIONE

MODALITA' CABLATA

1. Collegare il controller al dispositivo di gioco (Xbox o PC).
2. Impostare il pulsante **Modalità** su **Cablata**.
3. Premere il pulsante **Nexus**.



I MODALITA' WIRELESS (DONGLE)

In modalità wireless, è un dongle.

1. Collegare il dongle al dispositivo di gioco (Xbox o PC).

A O B

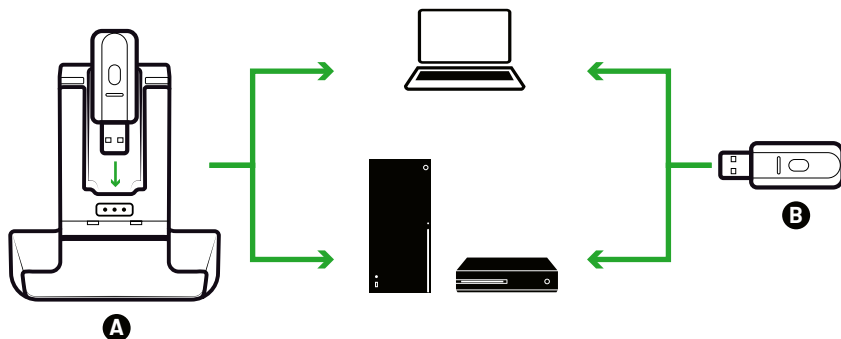

2. Impostare il pulsante **Modalità** su **Wireless**.

3. Premere il pulsante **Nexus**.

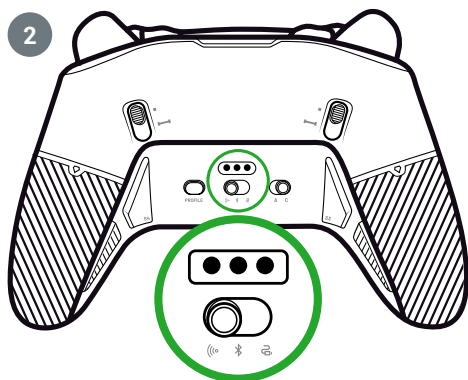

I PARING (DONGLE)

Se si dispone di un nuovo dongle o se si perde la connessione, è possibile associare nuovamente il controller al dongle.

1. Nella schermata interattiva, andare su **Settings**  > **Pairing**  > **Dongle** .

2. Premere il pulsante del dongle.

Viene visualizzato un messaggio di connessione riuscita.

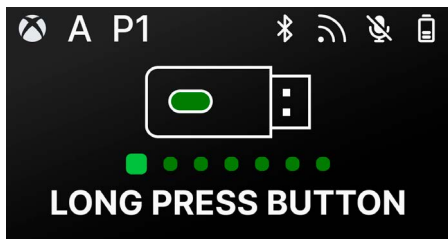

I UTILIZZO DELLA CONNESSIONE BLUETOOTH®

Quando si imposta il controller in modalità **Bluetooth®**:

- Le funzioni audio e di vibrazione non sono disponibili a causa delle limitazioni del protocollo Bluetooth®.
- È possibile utilizzare il controller solo con dispositivi compatibili con il sistema operativo Android.

PER GIOCARE

1. Impostare il dispositivo di gioco in modalità di accoppiamento..
2. Impostare il pulsante **Modalità** su **Bluetooth®**.
3. Premere il pulsante **Nexus**.
4. Premere il pulsante **multifunzione**. Lo schermo interattivo si attiva.
5. Andare a **Pairing** . Il processo di accoppiamento inizia e viene visualizzato un messaggio di connessione riuscita.

SUGGERIMENTO: se si desidera spegnere rapidamente il controller quando si è in Bluetooth® o radiofrequenza, è possibile impostare il pulsante Modalità su Cablata. Il pulsante spegne immediatamente il controller.

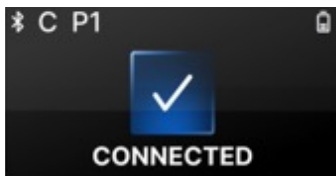



PER IL MIXAGGIO AUDIO

Quando si imposta il controller in **Wired** o **Wireless** (dongle), è possibile avere una doppia connessione. Questa funzione consente di miscelare due sorgenti audio:

- Quella che proviene dal dispositivo di gioco;
- Quella proveniente da un dispositivo Bluetooth® (ad esempio, un telefono cellulare) collegato al controller.

Quindi, le due sorgenti audio vengono inviate alla presa jack del controller.

1. Impostare il dispositivo di gioco in modalità di accoppiamento.
2. Impostare il pulsante **Modalità** su **Cablato** o **Wireless**.
3. Premere il pulsante **Nexus**.
4. Premere il pulsante **multifunzione**. Lo schermo interattivo si attiva.
5. Sullo schermo interattivo, andare su **Settings**  > **Pairing**  > **Bluetooth®** . Il processo di accoppiamento inizia e viene visualizzato un messaggio di connessione riuscita.

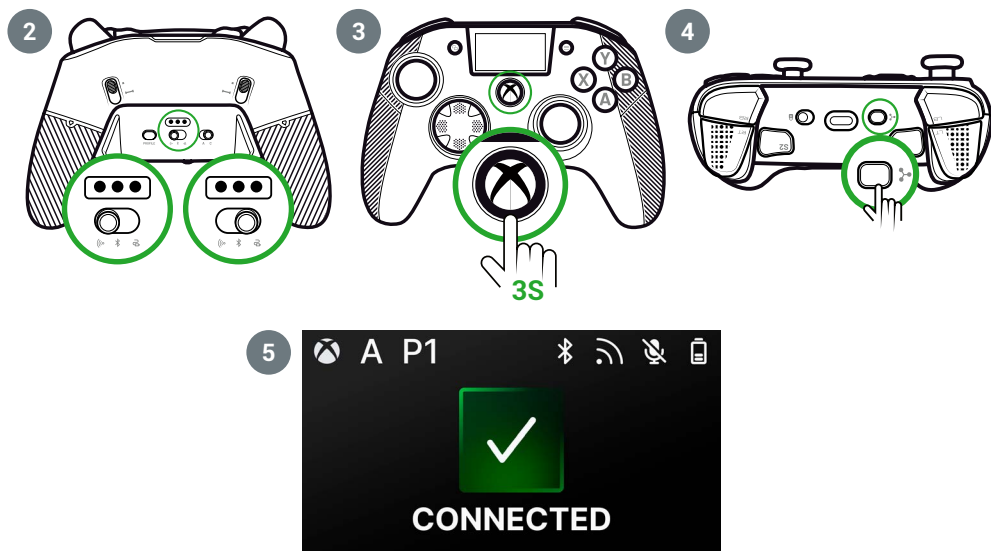

I SCHERMO INTERATTIVO

Lo schermo LCD interattivo visualizza informazioni sullo stato del controller e consente di effettuare personalizzazioni locali senza dover utilizzare l'applicazione.

I USO DELLO SCHERMO

Lo schermo LCD interattivo visualizza informazioni sullo stato del controllore e consente di effettuare personalizzazioni locali senza dover utilizzare l'applicazione.

1. Per attivare o disattivare lo schermo, premere il pulsante **multifunzione**.
2. Per navigare nella schermata, utilizzare il D-pad e i pulsanti **A** e **B**.

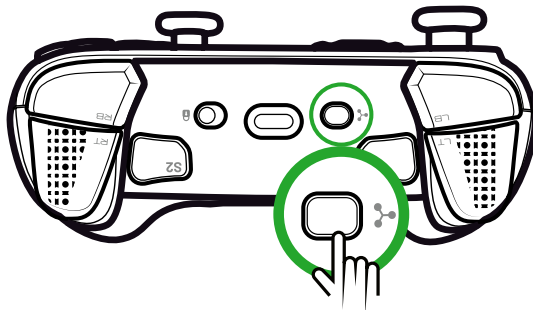

I INFORMAZIONI DISPONIBILI SULLO SCHERMO

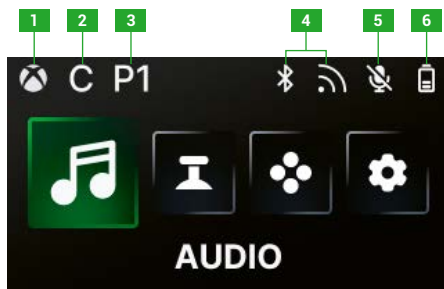

- | | |
|----------------------------------|---|
| 1. Modalità controller Xbox o PC | 4. Bluetooth® o modalità wireless a 2,4 GHz |
| 2. Modalità classica o avanzata | 5. Stato del microfono |
| 3. Profilo selezionato | 6. Livello della batteria |

I MODIFICA DELLE IMPOSTAZIONI TRAMITE LO SCHERMO

Attraverso lo schermo è possibile modificare i setting che seguono.

AUDIO

È possibile modificare l'audio in modalità **cablata** o **wireless** (dongle) quando si collega una cuffia cablata al controller.

- **Volume:** Modifica il volume delle cuffie cablate.
- **Regolazione del microfono:** Aumenta o diminuisce la regolazione del microfono delle cuffie cablate.
- **Miscelatore della chat di gioco:** Regola la ruota della chat di gioco della Xbox.
- **Mixaggio:** Regola il mixaggio audio tra l'audio proveniente dalla console e quello proveniente dal dispositivo Bluetooth® abbinato. Con questa opzione è possibile ascoltare la musica o un video proveniente dal telefono cellulare mentre si gioca.
NOTA: non è possibile utilizzare l'opzione di mixaggio per il microfono, perché i dati arrivano solo al dispositivo di gioco.

Se il controller è in modalità **Bluetooth®**, le opzioni audio sullo schermo sono disattivate.

JOYSTICK

È possibile personalizzare il comportamento dei joystick:

- Modificare la curva di risposta del joystick con le impostazioni predefinite. Se si desidera creare la propria curva del joystick, utilizzare l'applicazione per PC/Xbox e impostare il controller in modalità avanzata.
- Invertire i joystick.
- Regolare la zona morta.
- Attiva o disattiva la modalità **Shooter Pro**. Questa modalità rimuove la zona morta sul joystick selezionato. È consigliata per i giochi di tiro.
- Attivare o disattivare la modalità **Sensibilità+**. Questa modalità consente di accedere a un maggior numero di dati nelle diagonali, in modo da poter andare più velocemente sullo schermo.
- Invertire l'asse Y:
 - Solo in modalità **PC**, è possibile attivare o disattivare la modalità giroscopio. In questa modalità, il chipset a 6 assi del controller emula il movimento di uno dei due joystick o del D-pad. È possibile scegliere se emulare il joystick sinistro o destro o il D-pad con il movimento spaziale del controller.
 - In modalità **Avanzata**, si può solo scegliere se attivare o meno la modalità Giroscopio. Per regolare la zona morta o impostare il giroscopio sul D-pad o sui joystick, è necessario utilizzare l'applicazione.

MAPPATURA

Mappatura in modalità classica

- È possibile mappare le scorciatoie a qualsiasi pulsante del controller.
- Se si desidera rimappare un collegamento dopo impostato, è possibile modificarlo localmente sullo schermo.
- È possibile utilizzare profili preimpostati per i collegamenti, ma non è possibile salvarli.

Mappatura in modalità avanzata

- È possibile creare nuovi profili per salvare i propri collegamenti.
- In modalità PC, è possibile mappare i tasti della tastiera in shortcut con l'applicazione.
- Se desidera cambiare una scorciatoia sullo schermo mentre si gioca, è possibile modificare la mappatura solo su uno dei tasti del controller. Per mappare un altro tasto della tastiera, è necessario utilizzare l'applicazione.

IMPOSTAZIONI PERSONALIZZATE

- Attivare o disattivare il Bluetooth® per la doppia connessione in **Wired** o **Wireless**. Il controller si ricollega automaticamente all'ultimo dispositivo collegato.
- Avviare il pairing per il dongle o la connessione Bluetooth®.
- Attivare o disattivare uno dei quattro motori di vibrazione in modo indipendente.
- Utilizzare la modalità Eco:
 - Attiva o disattiva la modalità di **risparmio della batteria**.
 - Regolare la luminosità dello schermo.
 - Selezionare un orario per spegnere automaticamente lo schermo quando non viene utilizzato.
 - Selezionare un'ora per ridurre automaticamente la luminosità dello schermo.

I RIEPILOGO DELLE POSSIBILI MODIFICHE DELLE IMPOSTAZIONI

Ecco il riepilogo di tutte le modifiche delle impostazioni che si possono effettuare con lo schermo interattivo o sull'app, a seconda delle modalità del controller.

AUDIO	Modalità Xbox		Modalità PC		Bluetooth®	
	Classic	Avanzato	Classico	Avanzato	Classico	Avanzato
Volume della cuffia	Si	Si	Si	Si	No	No
Regolazione del microfono	Si	Si	Si	Si	No	No
Mixer per la chat di gioco	Si	Si	Si	Si	No	No
Miscelazione	Si	Si	Si	Si	No	No
JOYSTICK	Modalità Xbox		Modalità PC		Bluetooth®	
	Classico	Avanzato	Classico	Avanzato	Classico	Avanzato
Curva di risposta	Si	Su app	Si	Su app	Si	Su app
Zona morta	Si	Su app	Si	Su app	Si	Su app
Sparatutto Pro	Si	Su app	Si	Su app	Si	Su app
Sensibilità +	Si	Su app	Si	Su app	Si	Su app
Invertire l'asse Y	Si	Su app	Si	Su app	Si	Su app
Invertire il joystick	Si	Su app	Si	Su app	Si	Su app
Giroscopio	No	Su app	Si	Si	No	Si

MAPPING

	Modalità Xbox		Modalità PC		Bluetooth®	
	Classico	Avanzato	Classico	Avanzato	Classico	Avanzato
Tasto controller sulla shortcut	Si	Si	Si	Si	Si	Si
Tasto della tastiera sulla shortcut	No	No	No	Su app	Su app	Su app

CUSTOMIZED SETTINGS

	Modalità Xbox		Modalità PC		Bluetooth®	
	Classico	Avanzato	Classico	Avanzato	Classico	Avanzato
Modalità risparmio batteria	Si	Si	Si	Si	Si	Si
Timer schermo disattivato	Si	Si	Si	Si	Si	Si
Timeoff del controller	Si	Si	Si	Si	Si	Si
Luminosità dello schermo	Si	Si	Si	Si	Si	Si
Accoppiamento del dongle	Si	Si	Si	Si	No	No
Accoppiamento Bluetooth®	Si	Si	Si	Si	Si	Si
Vibrazioni	Si	Si	Si	Si	No	No
Gestione dell'alimentazione	Si	Si	Si	Si	Si	Si
Curve del joystick	No	Su app	No	Su app	No	Su app
Effetto RGB	No	Su app	No	Su app	No	Su app
Frequenza di polling 1000Hz	No	No	No	Su app	No	Su app
Personalizzazione degli assi del giroscopio	No	Su app	No	Su app	No	Si
Equalizzatore personalizzato	No	Su app	No	Su app	No	Su app
Zona morta di innesco personalizzazione	No	Su app	No	Su app	No	Su app

I PERSONALIZZARE IL CONTROLLER E I JOYSTICK

CAMBIARE LA TESTA DEL JOYSTICK O LA CROCE DIREZIONALE

È possibile sostituire parti del controller e personalizzarlo con una serie di accessori: joystick, D-pad, anelli per joystick e impugnature.

1. Tirare con cautela la testa del joystick o la croce direzionale.
2. Posizionare la nuova testa del joystick o la croce direzionale.
3. Premere finchè non si sente un click.

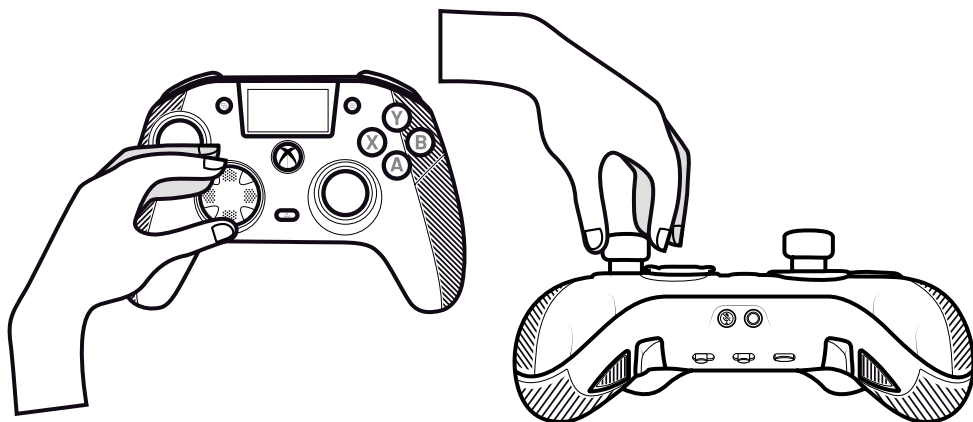

CAMBIARE GLI ANELLI METALLICI DEL JOYSTICK

Per ottenere una risposta più reattiva o precisa in alcuni giochi, è possibile cambiare gli anelli dei joystick.

1. Tirare con cautela la testa del joystick.
2. Rimuovere l'anello metallico del joystick.
3. Posizionare il nuovo anello del joystick.
4. Allineare correttamente la testa del joystick sulla parte superiore dell'albero.
5. Premere finchè non si sente un click.

CAMBIARE I PESI DELL'IMPUGNATURA

1. Spingere e far scorrere verso il basso il coperchio dell'impugnatura per .
2. Inserire il nuovo peso.
3. Far scorrere il coperchio in posizione finchè non si sente un click.

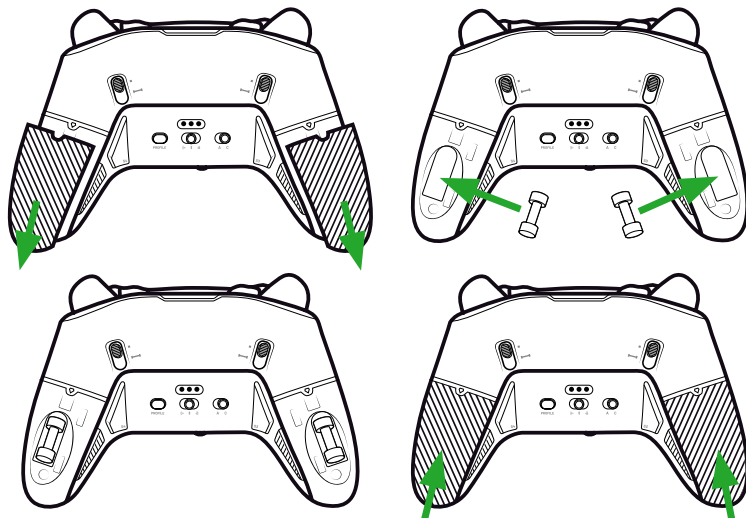

I PROBLEMI DI SICUREZZA

SEGNALARE UN PROBLEMA DI SICUREZZA

Nacon si impegna a garantire la sicurezza dei propri clienti proteggendo le loro informazioni personali da divulgazioni ingiustificate. Se si ritiene che ci sia o ci sia stato un problema di sicurezza, si prega di contattare Nacon all'indirizzo support@nacongaming.com fornendo le informazioni riportate di seguito:

- Oggetto dell'e-mail: «Problema di sicurezza».
- Nome del prodotto.
- Data di acquisto.
- Luogo di acquisto.
- Dettagli del problema.
- Dove è stata scoperta la vulnerabilità o il problema di sicurezza.
- La descrizione dettagliata dei passaggi necessari per riprodurre la vulnerabilità o il problema di sicurezza. Può includere schermate.

Riceverete una conferma della segnalazione del problema di sicurezza il prima possibile e aggiornamenti sullo stato fino alla risoluzione del problema di sicurezza segnalato.

PERIODI MINIMI DI SICUREZZA

Gli aggiornamenti di sicurezza saranno disponibili per due anni, dalla data di acquisto, fino al 31 dicembre 2026. Questo processo è gratuito per l'utente finale.

DIVULGAZIONE A TERZI

Se il problema segnalato riguarda un fornitore o una libreria di terze parti, Nacon si riserva il diritto di inoltrare i relativi dettagli a tale parte senza .

I Assistenza tecnica

Per informazioni contattare il numero verde. Prima di chiamare, verificare di aver raccolto più informazioni possibili sul problema riscontrato e sul dispositivo.

Email: support.it@nacongaming.com

Tel.: (+39)800172494

Sito Internet: www.naconacademy.it

Indirizzo: Bigben Interactive – Corso Sempione - 221 - 20025 Legnano (MI) Italia

I Dichiarazione di conformità UE

Prodotto: REVOLUTION X UNLIMITED for XBOX

Produttore: Nacon

Nacon dichiara che il prodotto in oggetto è conforme alle norme armonizzate dell'Unione Europea

- Direttiva 2014/30/UE per la compatibilità elettromagnetica
- Direttiva 2011/65/UE sulla restrizione all'uso di alcune sostanze pericolose nelle apparecchiature elettriche ed elettroniche

Il testo integrale della dichiarazione di conformità UE è disponibile al sito seguente:
<http://my.nacongaming.com/it-IT/support>

I Dichiarazione di conformità per il Regno Unito

Prodotto: REVOLUTION X UNLIMITED for XBOX

Produttore: Nacon

Nacon dichiara che il prodotto in oggetto è conforme alla normativa del Regno Unito:

- Regolamento sulla compatibilità elettromagnetica del 2016
- Regolamento sulla restrizione all'uso di alcune sostanze pericolose nelle apparecchiature elettriche ed elettroniche del 2012

Il testo integrale della dichiarazione di conformità per il Regno Unito è disponibile al sito seguente: my.nacongaming.com/en-GB/support

I FCC: Dichiarazione di conformità

Stati Uniti

Questo dispositivo è conforme alla parte 15 della normativa FCC. Il funzionamento è subordinato alle due condizioni seguenti: (1) il dispositivo non deve causare interferenze dannose, e (2) deve accettare qualsiasi interferenza ricevuta, incluse quelle che potrebbero comprometterne il funzionamento.

Avvertenza: Modifiche non espressamente autorizzate dalla parte responsabile per la conformità possono invalidare la facoltà dell'utilizzatore di mettere in funzione l'apparecchio.

Nota: L'apparecchio è stato testato e risultato conforme ai limiti previsti per un dispositivo digitale di classe B, ai sensi della parte 15 delle norme FCC. Tali limiti sono pensati per fornire adeguata protezione contro interferenze dannose in un'installazione domestica. L'apparecchio genera, utilizza e può irradiare energia a radiofrequenza e se non installato e usato secondo le istruzioni, può provocare interferenze dannose per le radiocomunicazioni. Non è comunque possibile garantire che non si verifichino interferenze in una particolare installazione. Nel caso in cui l'apparecchio causi interferenze dannose alla ricezione radiotelevisiva, che possono verificarsi spegnendo e accendendo l'apparecchio, l'utilizzatore può cercare di correggerle con una o più tra le seguenti misure:

- Riorientare o riposizionare l'antenna ricevente.
- Aumentare la distanza tra l'apparecchio e il ricevitore.
- Collegare l'apparecchio a una presa di corrente di un circuito diverso da quello a cui è collegato il ricevitore.
- Contattare il rivenditore o richiedere assistenza a un tecnico radio/TV esperto e qualificato.

L'apparecchio è conforme ai limiti FCC per l'esposizione alle radiofrequenze in ambiente non controllato.



WWW.NACONGAMING.COM

[X @NaconGaming](https://twitter.com/NaconGaming) [f Nacongaming](https://www.facebook.com/Nacongaming) [Nacon International](https://www.youtube.com/channel/UCNaconInternational)



REVOLUTION X UNLIMITED

NC7293
GUIA INICIAL

Microsoft, Xbox «Sphere» Design, Xbox, Xbox Series X, Xbox Series S, Xbox Series X|S, Xbox One, Game Pass e Windows 10/11 são marcas comerciais do grupo de empresas Microsoft. Todas as outras marcas comerciais são propriedade dos respectivos proprietários.

© 2025 NACON
Fabricado na China



Obrigado por ter adquirido este produto NACON®.

Este produto foi concebido para melhorar a sua experiência de jogo. Guarde este manual do utilizador num local seguro para referência futura.

I CONTEÚDO



**Revolution X
Unlimited**



**Estojo de
arrumação**



**Estojo de arrumação
de acessórios**

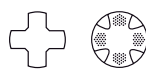

2 D-pads



6 pesos
(2x 10g, 2x 14g, 2x 16g)



**Estação de
carregamento**



**Cabo USB-C
de 3 m**



6 Cabeças de joystick
(2 côncavas / 4 convexas)



USB dongle



**Anéis de metal
para joystick**
(2x 30°, 2x 38°)



**Guia de início
rápido**

I RÓTULO DE CLASSIFICAÇÃO

1. Para ver as informações da etiqueta de classificação, retire a placa posterior do controlador.
2. As informações de marcação da unidade de berço foram colocadas no invólucro inferior.

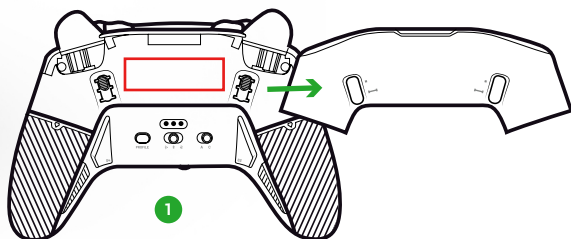

I INFORMAÇÕES ADICIONAIS

Dimensões do controlador: 164x115x56mm

Dimensões do suporte de carregamento: 92x86x50mm

Peso do controlador: 327g

Peso do suporte de carregamento: 87g

Entrada do controlador: 5V \approx 1500mA

Corrente do suporte de carregamento Entrada: 5V \approx 1500mA

Please note: Para melhorar a sua experiência de jogo, é provável que publiquemos actualizações de firmware (também chamado micro-*software*) através da aplicação Revolution X Unlimited disponível na Microsoft Store. Consulte regularmente a aplicação para obter as actualizações mais recentes.

I ELEMENTOS DE CONTROLO

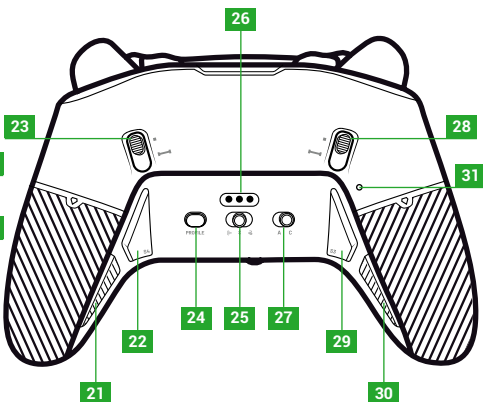
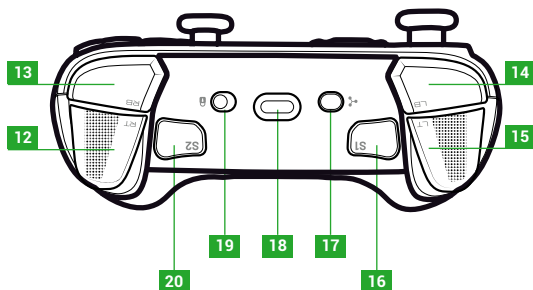
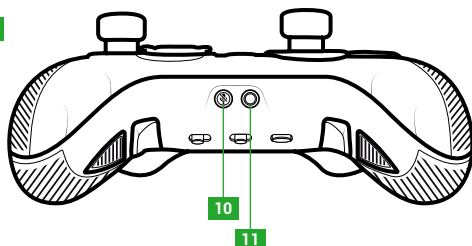
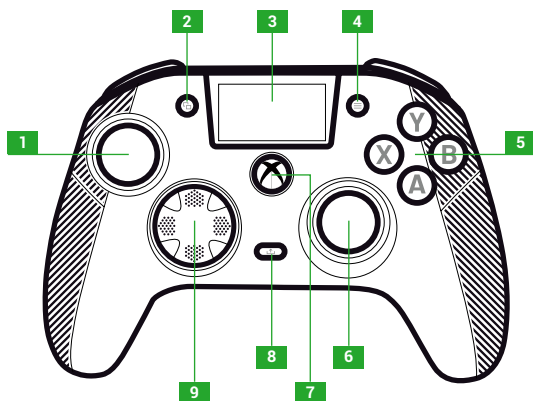

1. Joystick esquerdo
2. Botão Ver
3. Ecrã
4. Botão Menu
5. Botão de ação
6. Joystick direito
7. Botão Nexus
8. Botão Partilhar
9. D-pad

10. Botão de silêncio
11. Tomada jack de 3.5 mm
12. Acionador direito (RT)
13. Ombro direito (RB)
14. Ombro esquerdo (LB)
15. Gatilho esquerdo (LT)
16. Atalho 1 (S1)
17. Botão multifunções
18. Tomada USB-C

19. Botão de bloqueio
20. Atalho 2 (S2)
21. Atalho 4 (S4)
22. Atalho 6 (S6)
23. Bloqueador de disparo instantâneo direito
24. Botão de perfil
25. Botão de modo (com fios, Bluetooth®, sem fios 2,4 GHz)

26. Pino de carregamento
27. Botão do modo clássico/avançado
28. Bloqueador de disparo instantâneo esquerdo
29. Atalho 3 (S3)
30. Atalho 5 (S5)
31. Repor o orifício

I BLOQUEADORES DE ACTIVAÇÃO INSTANTÂNEA

Com os accionadores instantâneos, pode transformar cada acionador num botão instantâneo.

ACTIVAR OU DESACTIVAR OS BLOQUEADORES DE DISPARO INSTANTÂNEO

1. Premir o botão uma vez. O botão desbloqueia.
2. Premir e manter premido o botão.
3. Deslize o botão para cima para ativar o bloqueador ou para baixo para desativar.

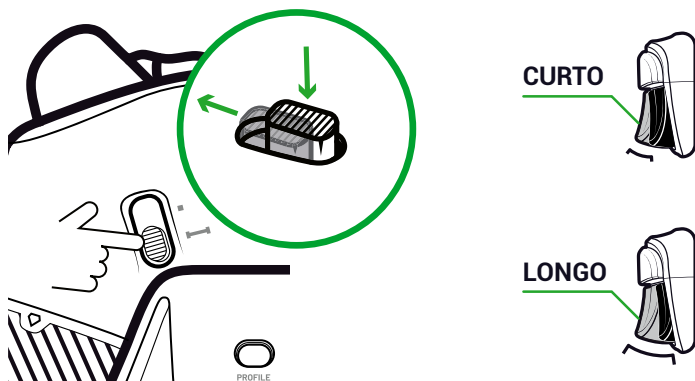

BOTÃO DE BLOQUEIO

Pode utilizar o botão **Bloquear** para desativar os botões **Menu** e **Ver**. Isto impede-o de premir acidentalmente estes botões enquanto joga.

I CARREGO O CONTROLADOR

Existem dois métodos para carregar o controlador.

CARREGAMENTO CLÁSSICO (CERCA DE 7H):

Liga a estação de carregamento ao teu dispositivo de jogo (Xbox ou PC) e coloca o comando em posição. O comando começa a carregar automaticamente e o estado é apresentado no ecrã do comando.

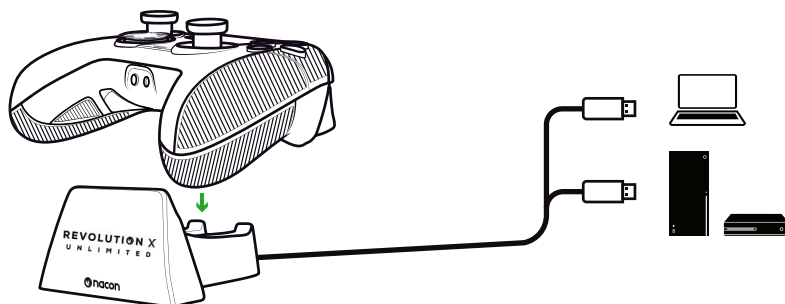

CARREGAMENTO RÁPIDO (CERCA DE 3H):

Liga o teu controlador diretamente à Xbox ou ao PC com o cabo USB fornecido. O controlador inicia automaticamente o carregamento e o estado é apresentado no ecrã do controlador.

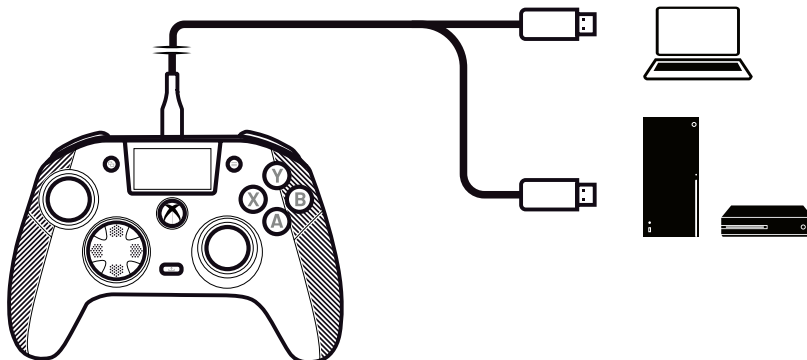

Quando se liga o controlador, o ecrã do controlador apresenta o nível da bateria junto ao ícone da bateria.

FAZER UMA REINICIALIZAÇÃO COMPLETA DO CONTROLADOR

Se for necessário fazer uma reinicialização total, utilize um clipe de papel para ativar o botão no interior do **orifício de reinicialização** localizado na parte de trás do controlador.

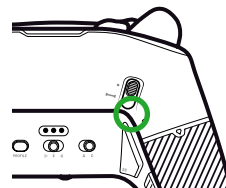

UTILIZO A APLICAÇÃO REVOLUTION X UNLIMITED

Com a aplicação Nacon Revolution X Unlimited, pode fazer uma personalização profunda do seu comando. A aplicação está disponível na Xbox e no PC na loja da Microsoft, gratuitamente.

1. Na barra de pesquisa da Microsoft Store, escreva «Revolution X Unlimited».
2. Descarregar a candidatura.

NOTE: *Certifique-se de que não descarrega a aplicação «Revolution-X», uma vez que não é compatível com este controlador.*

3. Ligue o controlador ao seu PC.
4. Defina o controlador para os modos que se seguem::
 - Modo com **fios**.
 - Modo **Xbox**.
 - Modo **avançado**.
5. Lançar a aplicação.
6. Siga as instruções no ecrã para personalizar o seu perfil.

I MODOS XBOX E PC

O comando Revolution X Unlimited é um comando Xbox e é compatível com PC. Para colocares o teu comando no modo **Xbox** ou no modo **PC**, prime o botão **multifunções**.

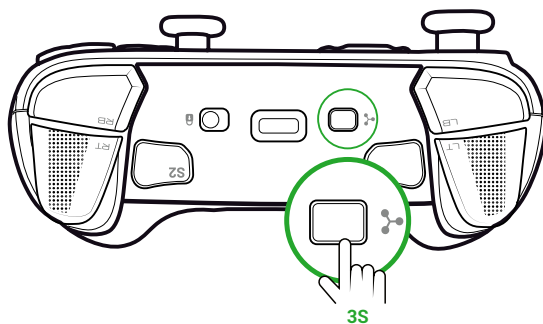

O ecrã interativo apresenta o ícone do controlador no canto superior esquerdo.

A interface é verde no modo **Xbox** e roxa no modo **PC**.

XBOX

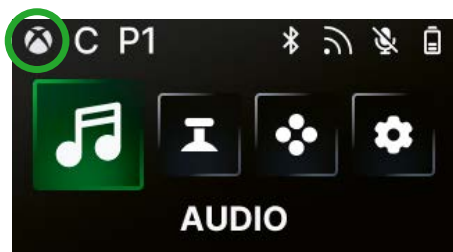

PC

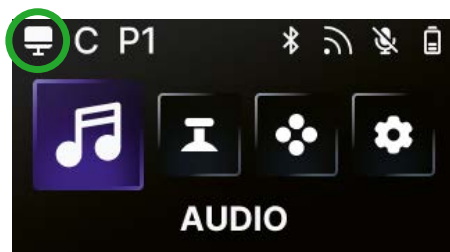

MODO XBOX

No modo **Xbox**, podes utilizar o teu comando como um comando Xbox na Xbox e no PC.

Por predefinição, a latência é fixada em 4 ms para corresponder aos requisitos da consola. Não é possível alterá-la.

MODO PC

No modo **PC**, a Xbox não reconhece o comando. Só o podes utilizar no PC. Para comutar no modo PC, o comando não deve estar ligado à Xbox; se estiver ligado, a comutação não .

Tens acesso a todas as funcionalidades disponíveis no modo **Xbox** e a três novas funcionalidades que só estão disponíveis no PC:

- Pode diminuir a latência para 1 ms no modo **com fios** e para 2 ms no modo **sem fios**.
- É possível ativar as funções giroscópicas.
- Com a aplicação, pode mapear os atalhos para as teclas do teclado.

I LATÊNCIA (APENAS PARA PC)

ALTERAR A LATÊNCIA

Por predefinição, a latência do seu controlador está definida para 2 ms no modo **sem fios** e 1 ms no modo **com fios**.

Com a aplicação, pode alterar a latência do seu controlador. Esta funcionalidade só está disponível no modo **PC**.

1. Clique em **"PC"**
2. Clique em **"Communication speed"**

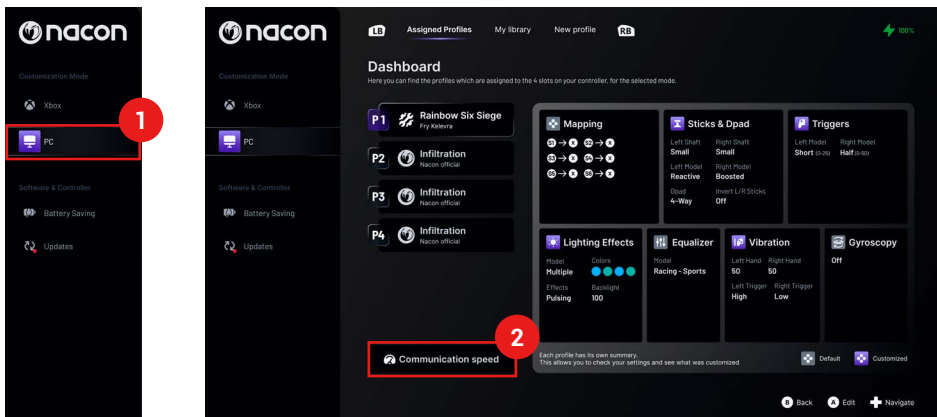

3. Selecionar uma velocidade: **"Normal"**, **"Reactive"** ou **"Boosted Wired mode"**
4. Clique em **"Confirm"**

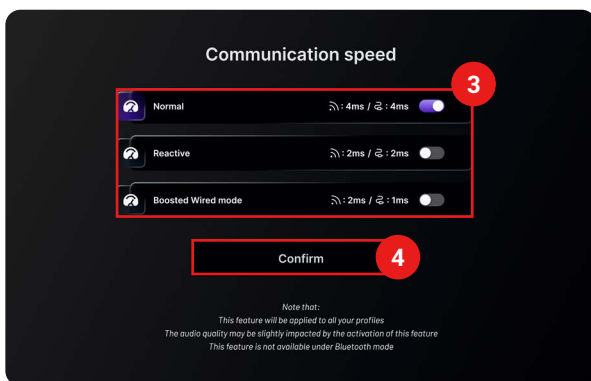

Conversão de
milissegundos/hertz

mS	Hz
1	1000
2	500
4	250

I MODOS CLÁSSICO E AVANÇADO

O comando tem dois modos: **Clássico** e **Avançado**.

Para alterar o modo, utilize o botão do modo **Clássico/Avançado** na parte posterior.

- Para colocar o controlador no modo **Clássico**, deslize o botão para **C**.
- Para colocar o controlador no modo **Avançado**, deslize o botão para **A**.

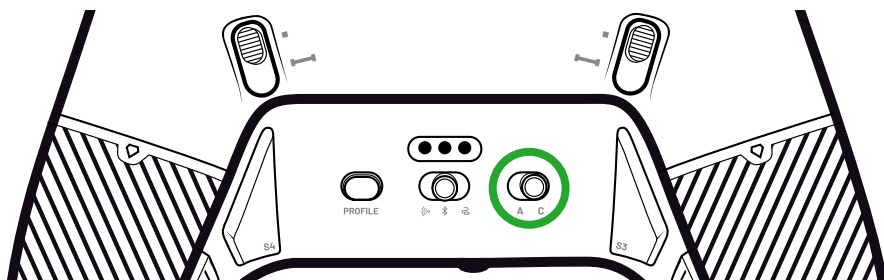

MODO CLÁSSICO

No modo **Clássico**, o comando funciona como uma Xbox ou um PC normal.

- É possível utilizar o ecrã interativo para personalizar localmente as definições do controlador.
- Para personalizar as definições do controlador, a aplicação não é necessária.
- É possível personalizar um máximo de doze perfis
(Consulte a secção **Perfis no modo Clássico** para obter mais informações).

MODO AVANÇADO

No modo **Avançado**, é possível efetuar uma personalização mais profunda da configuração.

- Pode utilizar a aplicação para personalizar todas as definições do controlador e os perfis.
- É possível personalizar um máximo de oito perfis
(Consulte a secção **Perfis no modo Avançado** para obter mais informações).

I PERFIS

Pode ter acesso a um total de vinte perfis.

Para alternar entre os seus perfis, prima o **Perfil**.

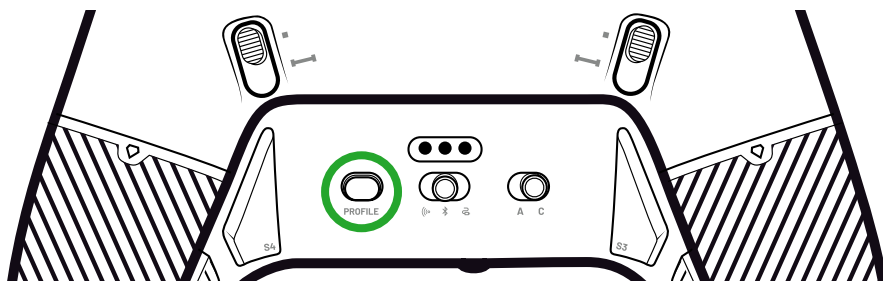

PERFIS NO MODO CLÁSSICO

No modo **clássico**, tem acesso a doze perfis:

- Quatro para a Xbox.
- Quatro para PC.
- Quatro para Bluetooth®.

Pode utilizá-los se pretender uma experiência de jogo com uma configuração rápida e fácil e se não pretender utilizar a aplicação. Só é possível alterá-los localmente com o ecrã.

PERFIS EM MODO AVANÇADO

No modo **Avançado**, tem acesso a oito perfis:

- Four for Xbox.
- Four for PC or Bluetooth®.

Podes utilizá-los se quiseres uma experiência de jogo com uma personalização de configuração mais profunda. Para utilizar, é necessária a aplicação Xbox ou PC.

I UTILIZANDO OS MODOS DE LIGAÇÃO

MODO COM FIO

1. Liga o comando ao teu dispositivo de jogo (Xbox ou PC).
2. Defina o botão **Mode** (Modo) para **Wired** (Com fios).
3. Prima o botão **Nexus**.

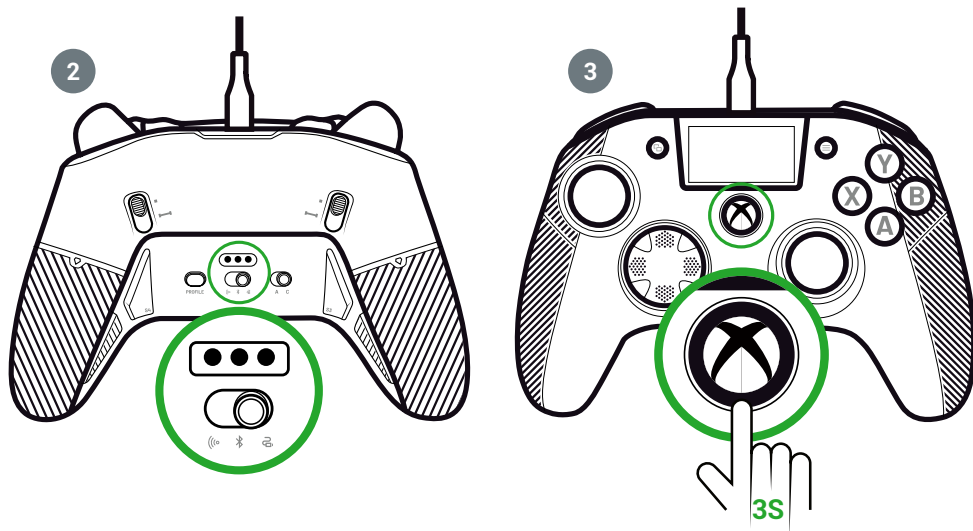

I UTILIZANDO O MODO SEM FIOS (DONGLE)

No modo sem fios, é necessário um dongle.

1. Liga o dongle ao teu dispositivo de jogo (Xbox ou PC).

A OU **B**

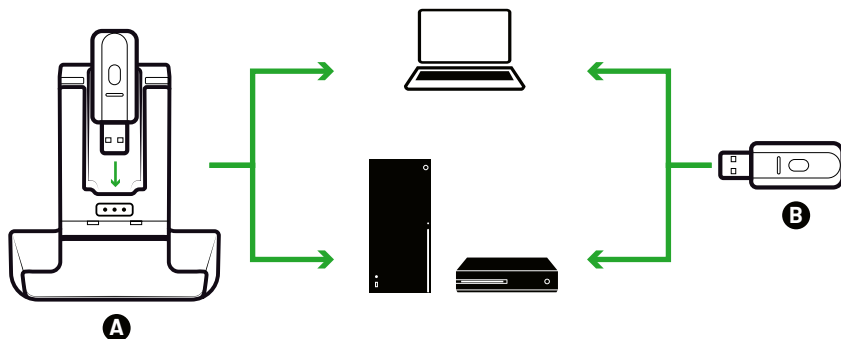

2. Coloque o botão **Mode** (Modo) em **Wireless** (Sem fios).

3. Prima o botão **Nexus**.

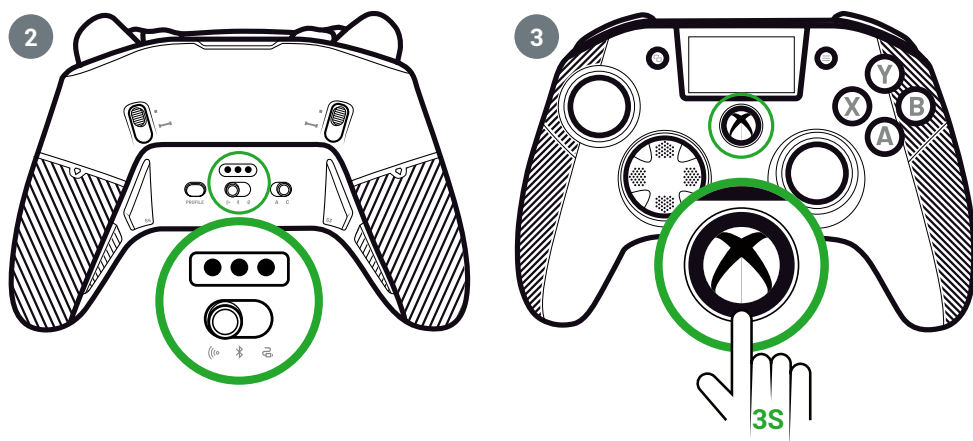

I PARING (DONGLE)

Se tiver um novo dongle ou se perder a ligação, pode emparelhar novamente o comando com o dongle.

1. No ecrã interativo, acceda a **Settings**  > **Pairing**  > **Dongle** .

2. Prima o botão do dongle.

uma mensagem de ligação bem sucedida.

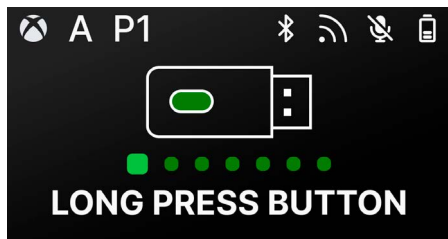

I UTILIZO A LIGAÇÃO BLUETOOTH®

Quando define o controlador para o modo **Bluetooth®**:

- As funcionalidades de áudio e vibração não estão disponíveis devido às limitações do protocolo Bluetooth®.
- Só é possível utilizar o comando com dispositivos compatíveis com o sistema operativo Android.

PARA JOGOS

1. Coloque o seu dispositivo de jogo no modo de emparelhamento.
2. Coloque o botão **Modo** em **Bluetooth®**.
3. Prima o botão **Nexus**.
4. Prima o botão **multifunções**. O ecrã interativo é ativado.
5. Aceder a **Pairing** . O processo de emparelhamento é iniciado e é apresentada uma mensagem de ligação bem sucedida.

SUGESTÃO: Se pretender desligar rapidamente o comando quando estiver no modo Bluetooth® ou de radiofrequência, pode definir o botão Modo para Com fios. O botão desliga imediatamente o comando.

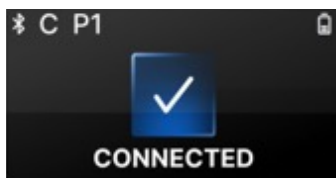



PARA MISTURA DE ÁUDIO

Quando define o controlador para o modo **Com fios** ou **Sem fios** (dongle), pode ter uma ligação dupla. Esta funcionalidade mistura duas fontes de áudio:

- TA que vem do seu dispositivo de jogo;
- A que vem de um dispositivo Bluetooth® (por exemplo, um telemóvel) ligado ao seu controlador.

Em seguida, as duas fontes de áudio são enviadas para a tomada jack do controlador.

1. Coloque o seu dispositivo de jogo no modo de emparelhamento.
2. Defina o botão **Mode** (Modo) para **Wired** (Com fios) ou **Wireless** (Sem fios).
3. Prima o botão **Nexus**.
4. Prima o botão **multifunções**. O ecrã interativo é ativado.
5. Na tela interativa, vá para **Settings**  > **Pairing**  > **Bluetooth** . O processo de emparelhamento é iniciado e uma mensagem de conexão bem-sucedida é exibida.

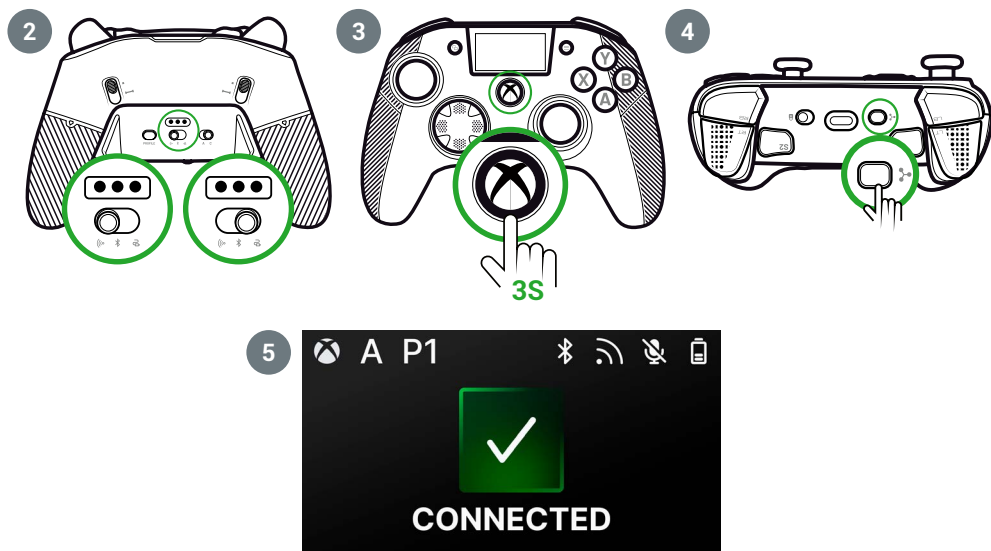

I ECRÃ INTERACTIVO

O ecrã LCD interativo apresenta informações sobre o estado do controlador e permite-lhe fazer uma personalização local sem ter de utilizar a aplicação.

I UTILIZO O ECRÃ

O ecrã LCD interativo apresenta informações sobre o estado do controlador e permite-lhe fazer uma personalização local sem ter de utilizar a aplicação.

1. Para ativar ou desativar o ecrã, prima o botão **multifunções**.
2. Para navegar no ecrã, utilize o D-pad e os botões **A** e **B**.

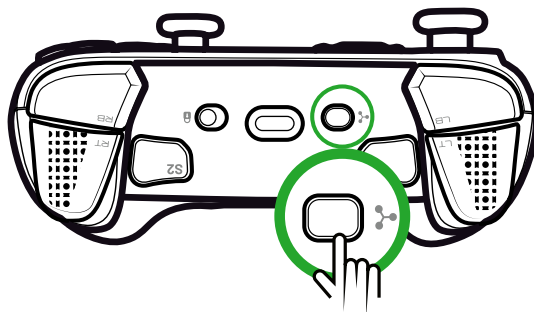

I INFORMAÇÕES DISPONÍVEIS NO ECRÃ

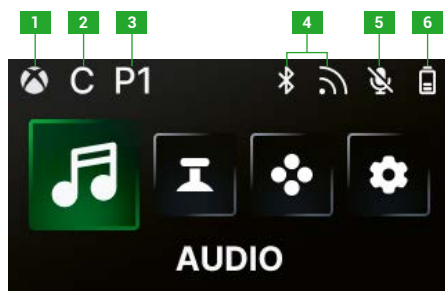

- | | |
|-----------------------------------|---|
| 1. Modo de controlador Xbox ou PC | 4. Bluetooth® ou modo sem fios de 2,4 GHz |
| 2. Modo clássico ou avançado | 5. Estado do microfone |
| 3. Perfil selecionado | 6. Nível da bateria |

I ALTERAR AS DEFINIÇÕES UTILIZANDO O ECRÃ

Com o ecrã, é possível alterar todas as definições que se seguem.

ÁUDIO

Pode alterar o áudio no modo **com fios** ou **sem fios** (dongle) quando liga um auricular com fios ao controlador.

- **Volume:** Alterar o volume do auricular com fios.
- **Ganho do microfone:** Aumenta ou diminui o ganho do microfone do auricular com fios.
- **Misturador de conversação de jogos:** Ajusta a roda de conversação de jogos da tua Xbox.
- **Mistura:** Ajuste a mistura de áudio entre o áudio proveniente da sua consola e o áudio proveniente do seu dispositivo Bluetooth® emparelhado. Com esta opção, pode ouvir música ou um vídeo proveniente do seu telemóvel enquanto joga.
NOTA: Não é possível utilizar a opção de mistura para o microfone porque os dados só vão para o dispositivo de jogo.

Se o seu controlador estiver no modo **Bluetooth®**, as opções de áudio no ecrã são desactivadas.

JOYSTICKS

Pode personalizar o comportamento dos seus joysticks:

- Altere a curva de resposta do seu joystick com as definições predefinidas. Se quiser fazer a sua própria curva de joystick, utilize a aplicação PC/Xbox e defina o controlador para o modo Avançado.
- Inverter os joysticks.
- Ajustar a zona morta.
- Ativar ou desativar o modo **Shooter Pro**. Este modo elimina a zona morta no joystick que selecionou. É recomendado para jogos de tiro.
- Ativar ou desativar o modo **Sensibilidade+**. Este modo dá-lhe acesso a mais dados nas diagonais para que possa avançar mais rapidamente no ecrã.
- Inverter o eixo Y:
 - Apenas no modo **PC**, é possível ativar ou desativar o modo Giroscópio. modo, o chipset de 6 eixos do controlador emula o movimento de um dos dois joysticks ou do D-pad. Pode escolher se pretende emular o joystick esquerdo ou direito ou o D-pad com o movimento espacial do seu controlador.
 - No modo **Avançado**, só pode escolher se quer ou não ativar o modo Giroscópio. Para ajustar a zona morta ou definir o giroscópio para o D-pad ou joysticks, é necessário utilizar a aplicação.

MAPEAMENTO

Mapeamento no modo clássico

- Pode mapear atalhos para qualquer botão do seu controlador.
- Se pretender remapear um atalho depois de o ter definido, pode alterá-lo localmente no ecrã.
- Pode utilizar perfis predefinidos para os seus atalhos, mas não os pode guardar.

Mapeamento no modo Avançado

- Pode criar novos perfis para guardar os seus atalhos.
- No modo PC, pode mapear as teclas do teclado para atalhos com a aplicação.
- Se pretender alterar um atalho no ecrã enquanto joga, só pode alterar o mapeamento para um dos botões do controlador. Para mapear outra tecla do teclado, é necessário utilizar a aplicação.

DEFINIÇÕES PERSONALIZADAS

- Ativar ou desativar o Bluetooth® para a ligação dupla **com** ou **sem fios** modo. O controlador volta a ligar-se automaticamente ao último dispositivo ligado.
- Iniciar o emparelhamento para o dongle ou a ligação Bluetooth®.
- Ativar ou desativar um dos quatro motores de vibração de forma independente.
- Utilizar o modo Eco:
 - Ativar ou desativar o modo **de poupança de bateria**.
 - Ajustar a luminosidade do ecrã.
 - Seleccione uma hora para desligar automaticamente o ecrã quando não estiver a ser utilizado.
 - Seleccione uma hora para reduzir automaticamente o brilho do ecrã.

I RESUMO DAS POSSÍVEIS ALTERAÇÕES DAS DEFINIÇÕES

Éis o resumo de todas as alterações de definições que pode fazer no ecrã interativo ou na aplicação, consoante os modos do seu controlador.

AUDIO	Modo Xbox		Modo PC		Bluetooth®	
	Clássico	Avançado	Clássico	Avançado	Clássico	Avançado
Volume do auscultador	Sim	Sim	Sim	Sim	Não	Não
Ganho de microfone	Sim	Sim	Sim	Sim	Não	Não
Misturador de conversação de jogos	Sim	Sim	Sim	Sim	Não	Não
Mistura	Sim	Sim	Sim	Sim	Não	Não

JOYSTICKS	Modo Xbox		Modo PC		Bluetooth®	
	Clássico	Avançado	Clássico	Avançado	Clássico	Avançado
Curva de resposta	Sim	Na app	Sim	Na app	Sim	Na app
Zona morta	Sim	Na app	Sim	Na app	Sim	Na app
Atirador profissional	Sim	Na app	Sim	Na app	Sim	Na app
Sensibilidade +	Sim	Na app	Sim	Na app	Sim	Na app
Inverter o eixo Y	Sim	Na app	Sim	Na app	Sim	Na app
Inverter joystick	Sim	Na app	Sim	Na app	Sim	Na app
Giroscópio	Não	Na app	Sim	Sim	Não	Sim

MAPPING

	Modo Xbox		Modo PC		Bluetooth®	
	Clássico	Avançado	Clássico	Avançado	Clássico	Avançado
Tecla de controlo no atalho	Sim	Sim	Sim	Sim	Sim	Sim
Tecla do teclado no atalho	Não	Não	Não	Na app	Na app	Na app

CUSTOMIZED SETTINGS

	Modo Xbox		Modo PC		Bluetooth®	
	Clássico	Avançado	Clássico	Avançado	Clássico	Avançado
Modo de poupança da bateria	Sim	Sim	Sim	Sim	Sim	Sim
Temporizador do ecrã desligado	Sim	Sim	Sim	Sim	Sim	Sim
Tempo livre do controlador	Sim	Sim	Sim	Sim	Sim	Sim
Brilho do ecrã	Sim	Sim	Sim	Sim	Sim	Sim
Dongle pairing	Sim	Sim	Sim	Sim	Não	Não
Emparelhamento Bluetooth®	Sim	Sim	Sim	Sim	Sim	Sim
Vibrações	Sim	Sim	Sim	Sim	Não	Não
Gestão de energia	Sim	Sim	Sim	Sim	Sim	Sim
Curvas do joystick	Não	Na app	Não	Na app	Não	Na app
Efeito RGB	Não	Na app	Não	Na app	Não	Na app
Taxa de polling de 1000Hz	Não	Não	Não	Na app	Não	Na app
Personalização dos eixos do giroscópio	Não	Na app	Não	Na app	Não	Sim
Equalizador personalizado	Não	Na app	Não	Na app	Não	Na app
Personalização da zona morta do gatilho	Não	Na app	Não	Na app	Não	Na app

I PERSONALIZAR O CONTROLADOR E OS JOYSTICKS

MUDAR A CABEÇA DO JOYSTICK OU A CRUZ DIRECCIONAL

Pode substituir partes do seu comando e personalizá-lo com uma gama de acessórios: joysticks, D-pad, anéis de joystick e pegas.

1. Puxe cuidadosamente a cabeça do joystick ou a cruz direccional.
2. Coloque a nova cabeça de joystick ou cruzeta direccional na posição.
3. Prima até ouvir clique..

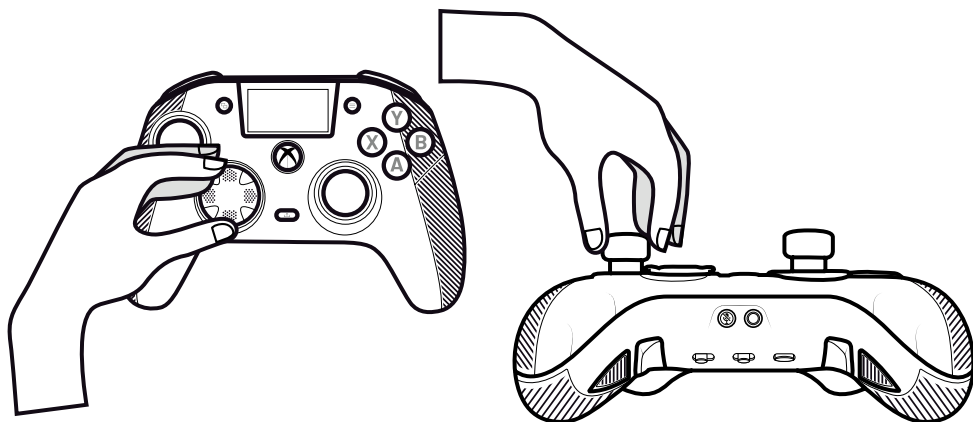

MUDAR OS ANÉIS METÁLICOS DO JOYSTICK

Para obter uma resposta mais reactiva ou precisa em determinados jogos, pode alterar os anéis dos joysticks.

1. Puxe cuidadosamente a cabeça do joystick.
2. Retire o anel metálico do joystick.
3. Colocar o novo anel do joystick na posição correcta.
4. Alinhe corretamente a cabeça do joystick na parte superior do eixo.
5. Prima até ouvir clique..

ALTERAR OS PESOS DOS PUNHOS

1. Empurre e faça deslizar para baixo a tampa do punho para retirar.
2. Introduzir o novo peso.
3. Deslize a tampa para a posição correta até ouvir clique.

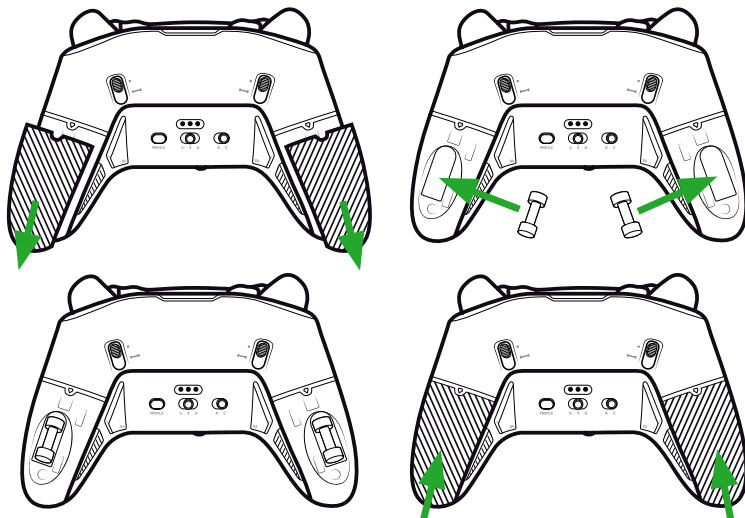

I QUESTÕES DE SEGURANÇA

COMUNICAR UM PROBLEMA DE SEGURANÇA

A Nacon está empenhada em garantir a segurança dos seus clientes, protegendo as suas informações pessoais contra a divulgação injustificada. Se considerar que existe, ou , um problema de segurança, contacte a Nacon através do endereço support@nacongaming.com com as informações que se seguem:

- Assunto do e-mail: «Problema de segurança».
- Nome do produto.
- Data de aquisição.
- Local de compra.
- Pormenores da questão.
- Onde a vulnerabilidade ou problema de segurança foi descoberto.
- A descrição pormenorizada dos passos necessários para reproduzir a vulnerabilidade ou problema de segurança. Pode incluir capturas de ecrã.

Receberá uma confirmação da comunicação do problema de segurança o mais rapidamente possível e actualizações de estado até que o problema de segurança comunicado seja.

PERÍODOS MÍNIMOS DE SEGURANÇA

As actualizações de segurança estarão disponíveis durante dois anos, a partir da data de compra, até 31 de dezembro de 2026. Este processo é gratuito para o utilizador final.

DIVULGAÇÃO A TERCEIROS

Se o problema comunicado afetar um fornecedor ou uma biblioteca de terceiros, a Nacon reserva-se o direito de transmitir os detalhes relevantes a essa parte sem aviso prévio.

I Assistência técnica

Para qualquer informação, pode contactar uma linha direta. Ante de telefonar, certifique-se de que reuniu o máximo de informação possível sobre o problema e o produto.

E-mail: support@nacongaming.com

I Declaração de Conformidade UE

Produto: REVOLUTION X UNLIMITED para XBOX

Fabricante: Nacon

A Nacon declara que este produto está em conformidade com a legislação de harmonização da União:

- Diretiva 2014/30/UE relativa à compatibilidade electromagnética
- Diretiva 2011/65/UE relativa à restrição do uso de determinadas substâncias perigosas em equipamentos eléctricos e electrónicos

O texto completo da Declaração de Conformidade da UE está disponível no seguinte sítio Web: my.nacongaming.com/en-GB/support

I Declaração de Conformidade do Reino Unido

Produto: REVOLUTION X UNLIMITED para XBOX

Fabricante: Nacon

A Nacon declara que este produto está em conformidade com a legislação do Reino Unido:

- Regulamentos de Compatibilidade Electromagnética de 2016
- Regulamento relativo à restrição do uso de determinadas substâncias perigosas em equipamentos eléctricos e electrónicos de 2012

O texto integral da Declaração de Conformidade do Reino Unido está disponível no seguinte sítio Web: my.nacongaming.com/en-GB/support

I FCC: Declaração de Conformidade

Estados Unidos

Este produto está em conformidade com a Parte 15 das normas da FCC. O funcionamento está sujeito às duas condições seguintes: (1) este dispositivo não pode causar interferências prejudiciais e (2) este dispositivo tem de aceitar quaisquer interferências recebidas, incluindo interferências que possam causar um funcionamento indesejado.

Aviso: As alterações ou modificações não expressamente aprovadas pela parte responsável pela conformidade podem anular a autoridade do utilizador para operar o equipamento.

Nota: Este equipamento foi testado e está em conformidade com os limites de um dispositivo digital de Classe B, de acordo com a parte 15 das normas da FCC. Estes limites foram concebidos para proporcionar uma proteção razoável contra interferências nocivas numa instalação residencial. Este equipamento gera, utiliza e pode irradiar energia de radiofrequência e, se não for instalado e utilizado de acordo com instruções, pode causar interferências nocivas nas comunicações via rádio. No entanto, não existe qualquer garantia de que não ocorram interferências numa determinada instalação. Se este equipamento causar interferências prejudiciais à receção de rádio ou televisão, o que pode ser determinado ligando e desligando o equipamento, o utilizador é encorajado a tentar corrigir as interferências através de uma ou mais das seguintes medidas:

- Reorientar ou deslocar a antena de receção.
- Aumentar a separação entre o equipamento e o recetor.
- Ligar o equipamento a uma tomada num circuito diferente daquele a que o recetor está ligado.
- Consultar o concessionário ou um técnico de rádio/TV experiente para obter ajuda.

This equipment complies with FCC radiation exposure limits set forth for an uncontrolled environment.

I Comunicação de problemas de segurança

A Nacon está empenhada em garantir a segurança dos seus clientes, protegendo as suas informações pessoais contra a divulgação injustificada. Se considerar que existe, ou , um problema de segurança, siga este processo:

1) Informações sobre como comunicar problemas de segurança

Envie uma mensagem de correio eletrónico para Nacon emssupport@nacongaming.com com as seguintes informações::

- Nome do produto;
- Data de aquisição;
- Local de compra;
- Pormenores da questão;
- O local onde a vulnerabilidade, ou problema de segurança, foi descoberta;
- A descrição pormenorizada dos passos necessários para reproduzir a vulnerabilidade ou problema de segurança, que pode incluir capturas de ecrã;

Receberá um aviso de receção da comunicação do problema de segurança, logo que possível, e actualizações de estado até à resolução do problema de segurança comunicado.

Utilize o título do correio eletrónico: «Problema de segurança»

2) Informações sobre períodos mínimos de segurança

As actualizações de segurança estarão disponíveis durante 2 anos, a partir da data de compra, até 31 de dezembro de 2026.

Este processo é gratuito para o utilizador final.

3) Divulgação a terceiros

Se o problema comunicado afetar um fornecedor ou uma biblioteca de terceiros, a Nacon reserva-se o direito de transmitir os detalhes relevantes a essa parte sem aviso prévio.



WWW.NACONGAMING.COM

X @NaconGaming f Nacongaming ▶ Nacon International



REVOLUTION X UNLIMITED

NC7293
PRZEWODNIK STARTOWY

Microsoft, Xbox «Sphere» Design, Xbox, Xbox Series X, Xbox Series S, Xbox Series X|S, Xbox One, Game Pass i Windows 10/11 są znakami towarowymi grupy firm Microsoft. Wszystkie inne znaki towarowe są własnością odpowiednich właścicieli.

© 2025 NACON
Wyprodukowane w Chinach



Dziękujemy za zakup tego produktu NACON®.

Niniejszy produkt został zaprojektowany w celu poprawy wrażeń z gry. Niniejszą instrukcję obsługi należy przechowywać w bezpiecznym miejscu do w przyszłości.

I CONTENTS



**Revolution X
Unlimited**



**Etui do
przechowywania**



**Schówek na
akcesoria**

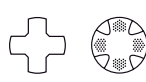

**2 przyciski
D-pad**



6 Wagi
(2x 10g, 2x 14g, 2x 16g)



Stacja ładowania



**Kabel USB-C o
długości 3 m**



6 głowic joysticka
(2 wklęsłe, 4 wypukłe)



Klucz USB



Metalowe pierścienie joysticka
(2x 30°, 2x 38°)



**Skrócona
instrukcja obsługi**

I OZNACZENIE

1. Aby zobaczyć informacje na etykiecie znamionowej, należy zdjąć tylną płytę sterownika.
2. Informacje o oznaczeniu stacji dokującej zostały umieszczone na dolnej części obudowy.

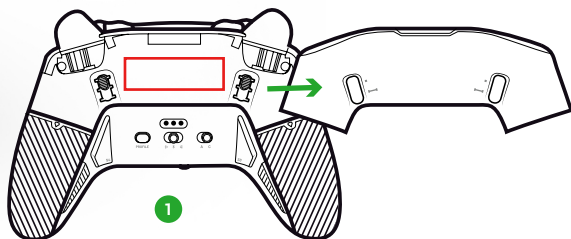

I DODATKOWE INFORMACJE

Wymiary kontrolera: 164x115x56mm Wymiary
podstawki ładującej: 92x86x50mm Waga kontrolera: 327g
Waga podstawki ładującej: 87 g Wejście
kontrolera: 5V = 1500mA
Prąd ładowania Wejście: 5V = 1500mA

Uwaga: Aby poprawić wrażeń z gry, prawdopodobnie będziemy publikować aktualizacje oprogramowania układowego (zwanego również mikrooprogramowaniem) za pośrednictwem aplikacji Revolution X Unlimited dostępnej w sklepie Microsoft Store. Regularnie sprawdzaj aplikację pod kątem najnowszych aktualizacji.

I ELEMENTY KONTROLERA

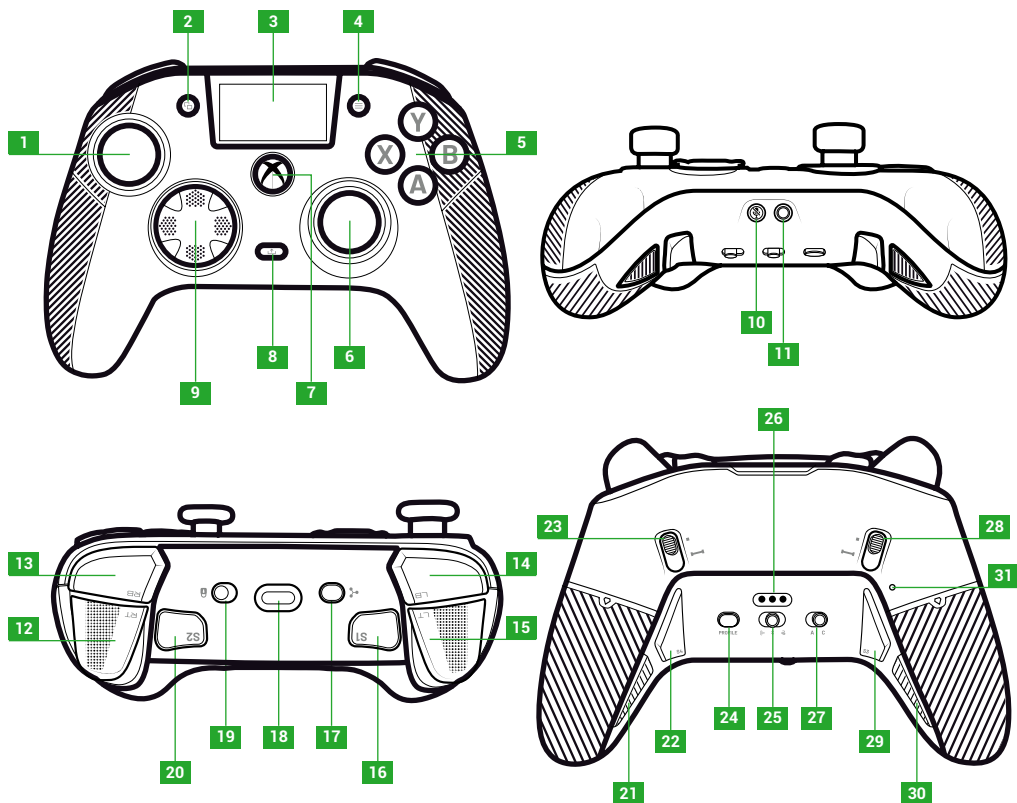

1. Lewy joystick
2. Przycisk widoku
3. Ekran
4. Przycisk menu
5. Przycisk akcji
6. Prawy joystick
7. Przycisk Nexus
8. Przycisk udostępniania
9. D-pad

10. Przycisk wyciszenia
11. Gniazdo jack 3,5 mm
12. Prawy spust (RT)
13. Prawe ramię (RB)
14. Lewy bark (LB)
15. Lewy spust (LT)
16. Skrót 1 (S1)
17. Przycisk wielofunkcyjny
18. Gniazdo USB-C

19. Przycisk blokady
20. Skrót 2 (S2)
21. Skrót 4 (S4)
22. Skrót 6 (S6)
23. Blokada prawego spustu natychmiastowego
24. Przycisk profilu
25. Przycisk trybu (przewodowy, Bluetooth®, bezprzewodowy 2,4 GHz)

26. Sworzeń ładowania
27. Przycisk trybu klasycznego/zaawansowanego
28. Blokada lewego spustu natychmiastowego
29. Skrót 3 (S3)
30. Skrót 5 (S5)
31. Otwór resetowania

I NATYCHMIASTOWE BLOKADY WYZWAŁACZY

Dzięki wyzwalaczom natychmiastowym można zmienić każdy wyzwalacz w przycisk natychmiastowy.

AKTYWOWAĆ LUB DEAKTYWOWAĆ BLOKADY NATYCHMIASTOWEGO WYZWAŁANIA

1. Naciśnij przycisk jeden raz. Przycisk zostanie odblokowany.
2. Naciśnij i przytrzymaj przycisk.
3. Przesuń przycisk w górę, aby włączyć blokadę, lub w dół, aby ją wyłączyć..

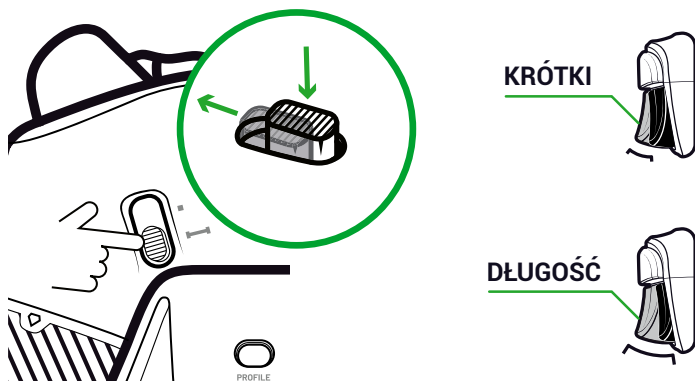

PRZYCISK BLOKADY

Za pomocą przycisku **Zablokuj** można dezaktywować przyciski **Menu** i **Widok**. Zapobiega to przypadkowemu naciśnięciu tych przycisków podczas gry.

I ŁADUJĘ KONTROLER

Istnieją dwie metody ładowania kontrolera.

KLASYCZNE ŁADOWANIE (OKOŁO 7 GODZIN):

Podłącz stację ładującą do urządzenia do gier (Xbox lub PC) i umieść kontroler w odpowiedniej pozycji. Kontroler automatycznie rozpocznie ładowanie, a jego stan zostanie wyświetlony na ekranie.

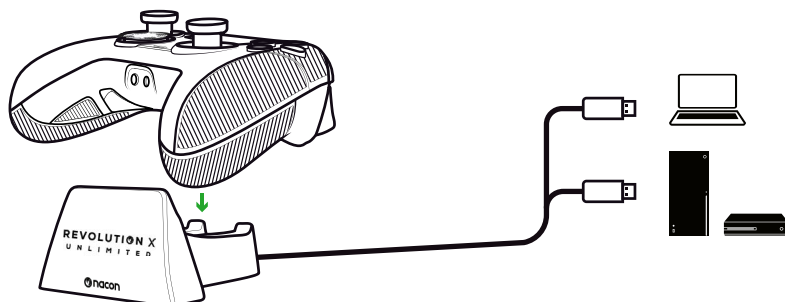

SZYBKE ŁADOWANIE (OKOŁO 3 GODZIN):

Podłącz kontroler bezpośrednio do konsoli Xbox lub komputera PC za pomocą dostarczonego kabla USB.

Kontroler automatycznie rozpocznie ładowanie, a jego stan zostanie wyświetlony na ekranie.

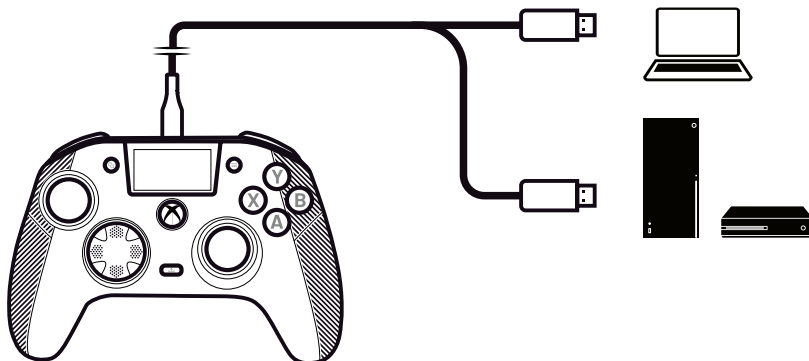

Po włączeniu kontrolera na jego ekranie wyświetlany jest poziom naładowania baterii obok ikony baterii.



WYKONAĆ PEŁNY RESET KONTROLERA

Jeśli konieczne jest wykonanie pełnego resetu, użyj spinacza do papieru, aby aktywować przycisk wewnątrz otworu resetowania znajdującego się z tyłu kontrolera.

UŻYWAM APLIKACJI REVOLUTION X UNLIMITED

Dzięki aplikacji Nacon Revolution X Unlimited można dokonać głębokiej personalizacji kontrolera. Aplikacja jest dostępna na Xbox i PC w sklepie Microsoft.

1. W pasku wyszukiwania sklepu Microsoft wpisz «Revolution X Unlimited».
2. Pobierz aplikację.

UWAGA: Nie należy pobierać aplikacji «Revolution-X», ponieważ nie jest ona kompatybilna z tym kontrolerem.

3. Podłącz kontroler do komputera.
4. Ustaw kontroler w trybach:
 - Tryb **przewodowy**.
 - Tryb **Xbox**.
 - Tryb **zaawansowany**.
5. Uruchom aplikację.
6. Postępuj zgodnie z instrukcjami wyświetlanymi na ekranie, aby spersonalizować swój profil.

I TRYBY XBOX I PC

Kontroler Revolution X Unlimited jest kontrolerem Xbox i jest kompatybilny z PC.

Aby ustawić kontroler na tryb **Xbox** lub **PC**, naciśnij przycisk **wielofunkcyjny**.

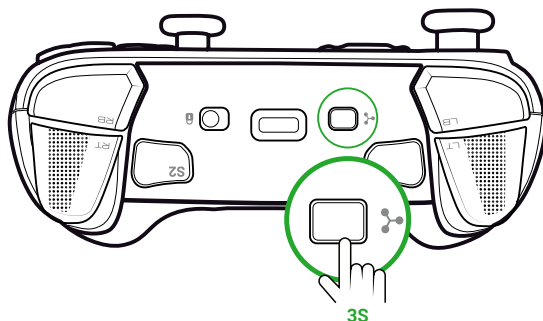

Interaktywny ekran wyświetla ikonę kontrolera w lewym górnym rogu. Interfejs jest zielony w trybie **Xbox** i fioletowy w trybie **PC**.

XBOX

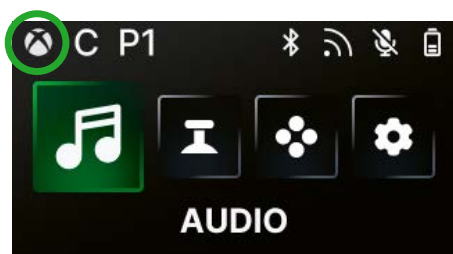

PC

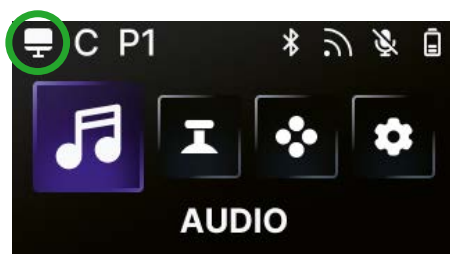

TRYB XBOX

W trybie **Xbox** można używać kontrolera jako kontrolera Xbox zarówno na konsoli Xbox, jak i na komputerze.

Domyślnie opóźnienie jest ustalone na 4 ms, aby spełnić wymagania konsoli. Nie można tego zmienić.

TRYB PC

W trybie **PC** konsola Xbox nie rozpoznaje kontrolera. Można go używać tylko na PC. Aby przełączać się w trybie **PC**, kontroler nie może być podłączony do konsoli Xbox, jeśli jest do niej podłączony, przełączenie nie.

Masz dostęp do wszystkich funkcji dostępnych w trybie **Xbox** oraz do trzech nowych funkcji, które są dostępne tylko na PC:

- Opóźnienie można zmniejszyć do 1 ms w trybie **przewodowym** i 2 ms w trybie **beprzewodowym**.
- Można aktywować funkcje żyroskopowe.
- Aplikacja umożliwia mapowanie skrótów do klawiszy klawiatury.

I OPÓŹNIENIE (TYLKO KOMPUTER)

ZMIANA OPÓŹNIENIA

Domyślnie opóźnienie kontrolera jest ustawione na 2 ms w trybie **bezprzewodowym** i 1 ms w trybie **przewodowym**.

Za pomocą aplikacji można zmienić opóźnienie kontrolera. Ta funkcja jest dostępna tylko w trybie **PC**.

1. Kliknij "PC"
2. Kliknij "Communication speed"

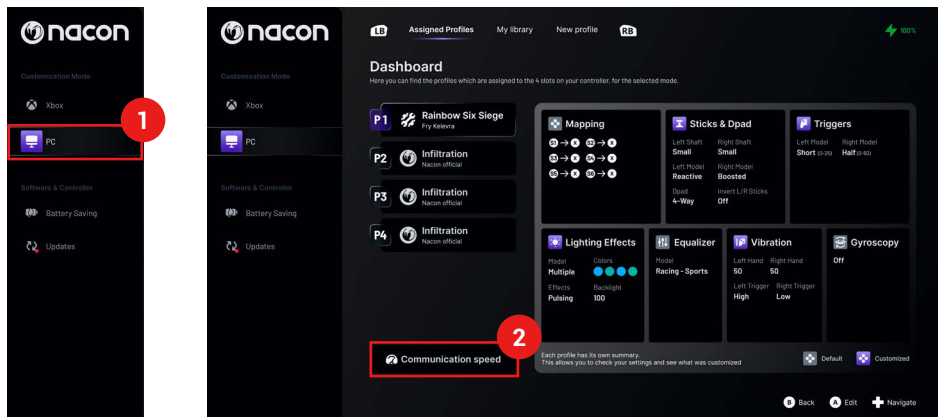

3. Wybierz prędkość: "Normal", "Reactive" lub "Boosted Wired mode"

4. Kliknij "Confirm"

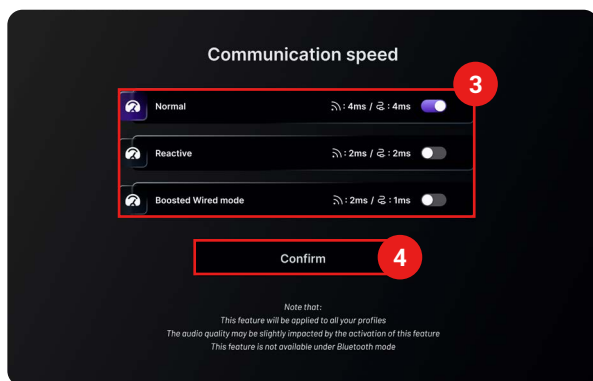

Konwersja
milisekund/herców

mS	Hz
1	1000
2	500
4	250

I TRYBY KLASYCZNY I ZAAWANSOWANY

Kontroler posiada dwa tryby: **Klasyczny** i **Zaawansowany**.

Aby zmienić tryb, użyj przycisku trybu **klasycznego/zaawansowanego** z tyłu urządzenia.

- Aby ustawić kontroler w trybie **klasycznym**, przesunij przycisk do pozycji **C**.
- Aby ustawić kontroler w trybie **zaawansowanym**, przesunij przycisk do pozycji **A**.

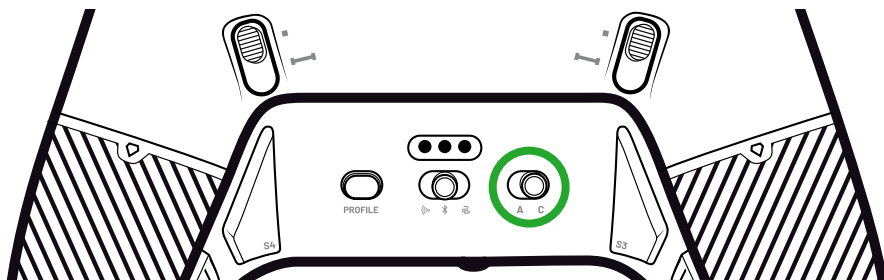

TRYB KLASYCZNY

W trybie **klasycznym** kontroler działa jak zwykły kontroler Xbox lub PC.

- Za pomocą interaktywnego ekranu można lokalnie dostosować ustawienia kontrolera.
- Aby dostosować ustawienia kontrolera, aplikacja nie jest konieczna.
- Można dostosować maksymalnie dwanaście profili (*Więcej można znaleźć w sekcji Profile w trybie klasycznym*).

TRYB ZAAWANSOWANY

W trybie **zaawansowanym** można dokonać głębszej personalizacji ustawień.

- Aplikacja umożliwia dostosowanie wszystkich ustawień kontrolera i profili.
- Można dostosować maksymalnie osiem profili (*Więcej można znaleźć w sekcji Profile w trybie zaawansowanym*).

I PROFILE

Możesz mieć dostęp do łącznie dwudziestu profili.

Aby przełączać się między profilami, naciśnij przycisk **Profil**.

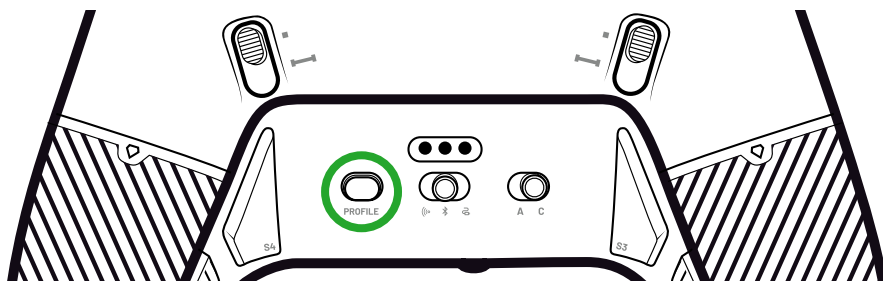

PROFILE W TRYBIE KLASYCZNYM

W trybie **klasycznym** masz dostęp do dwunastu profili:

- Cztery dla Xbox.
- Four na PC.
- Cztery dla Bluetooth®.

Możesz ich używać, jeśli chcesz grać w gry z szybką i łatwą konfiguracją i jeśli nie chcesz korzystać z aplikacji. Można je zmieniać tylko lokalnie za pomocą ekranu.

PROFILE W TRYBIE ZAAWANSOWANYM

W trybie **zaawansowanym** użytkownik ma dostęp do ośmiu profili:

- Cztery dla Xbox.
- Cztery dla PC lub Bluetooth®.

Możesz z nich korzystać, jeśli chcesz doświadczyć gry z głębszą personalizacją ustawień. Do korzystania z nich niezbędna jest aplikacja Xbox lub PC.

I PRZY UŻYCIU TRYBÓW POŁĄCZENIA

TRYB PRZEWODOWY

1. Podłącz kontroler do urządzenia do gier (Xbox lub PC).
2. Ustaw przycisk **Mode (Tryb)** na **Wired (Przewodowy)**.
3. Naciśnij przycisk **Nexus**.

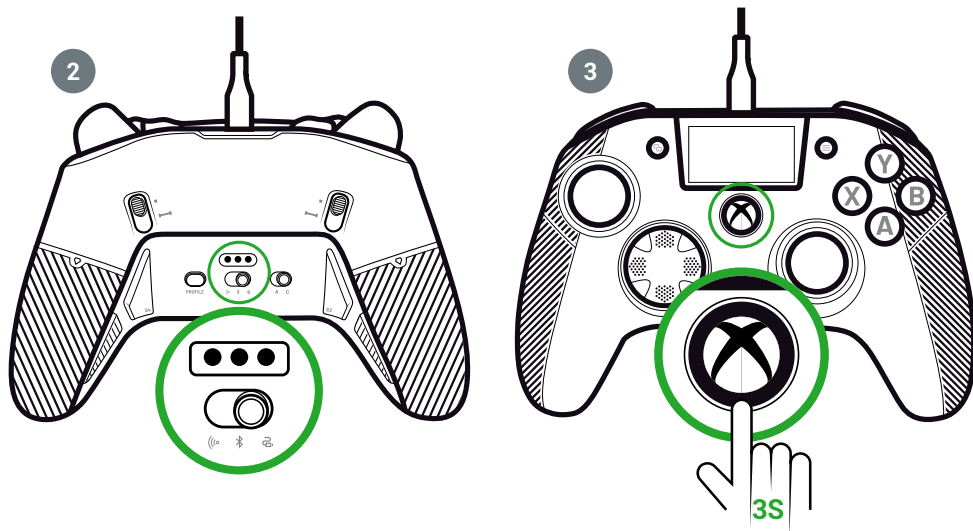

I PRZY UŻYCIU TRYBU BEZPRZEWODOWEGO (KLUCZ SPRZĘTOWY)

W trybie bezprzewodowym niezbędny jest klucz sprzętowy.

1. Podłącz klucz sprzętowy do urządzenia do gier (Xbox lub PC).

A LUB B

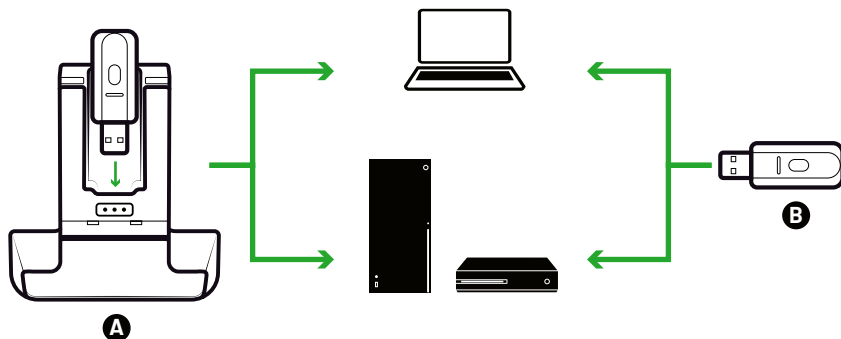

2. Ustaw przycisk **Mode (Tryb)** na **Wireless (Bezprzewodowy)**.

3. Naciśnij przycisk **Nexus**.

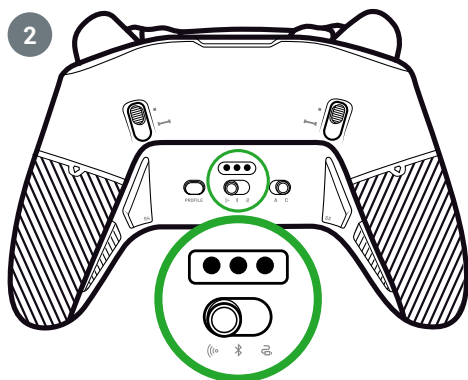

I PARING (KLUCZ SPRZĘTOWY)

Jeśli masz Nowy klucz sprzętowy lub utracisz połączenie, możesz poNiewnie sparować kontroler z kluczem sprzętowym.

1. Na ekranie interaktywnym przejdź do opcji **Settings**  > **Pairing**  > **Dongle** .

2. Naciśnij przycisk klucza sprzętowego.

Zostanie wyświetlony komunikat o pomyślnym połączeniu.

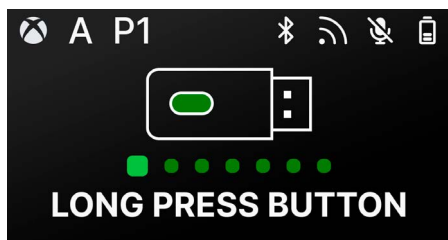

I UŻYWAM POŁĄCZENIA BLUETOOTH®

Po ustawieniu kontrolera w trybie **Bluetooth®**:

- Funkcje dźwięku i wibracji są niedostępne ze względu na ograniczenia protokołu Bluetooth®.
- Kontrolera można używać wyłącznie z urządzeniami kompatybilnymi z systemem operacyjnym Android.

DO GIER

1. Ustaw urządzenie do gier w tryb parowania.
2. Ustaw przycisk trybu na **Bluetooth®**.
3. Naciśnij przycisk **Nexus**.
4. Naciśnij przycisk **wielofunkcyjny**. Aktywowany zostanie ekran interaktywny.
5. Przejdź do **Pairing** . Rozpocznie się proces parowania i zostanie wyświetlony komunikat o pomyślnym połączeniu.

PORADA: Jeśli chcesz szybko wyłączyć kontroler w trybie Bluetooth® lub w trybie częstotliwości radiowej, możesz ustawić przycisk **Mode** na **Wired**. Przycisk ten natychmiast wyłączy kontroler.

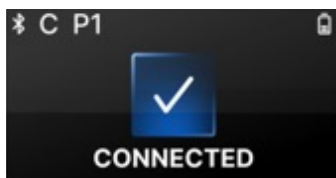



DO MIKSOWANIA DŹWIĘKU

Po ustawieniu kontrolera w trybie **przewodowym** lub **bezprzewodowym** (klucz sprzętowy) można uzyskać podwójne połączenie. Funkcja ta miksowanie dwóch źródeł dźwięku:

- Ten, który pochodzi z urządzenia do gier;
- Ten, który pochodzi z urządzenia Bluetooth® (na przykład telefonu komórkowego) podłączonego do kontrolera.

Następnie dwa źródła dźwięku są przesyłane do gniazda jack kontrolera.

1. Ustaw urządzenie do gier w tryb parowania.
2. Ustaw przycisk Mode (Tryb) na Wired (Przewodowy) lub Wireless (Bezprzewodowy).
3. Naciśnij przycisk Nexus.
4. Naciśnij przycisk wielofunkcyjny. *Aktywowany zostanie ekran interaktywny.*
5. Na ekranie interaktywnym przejdź do **Settings**  > **Pairing**  > **Bluetooth** . Rozpocznie się proces parowania i wyświetlony zostanie komunikat o pomyślnym połączeniu.

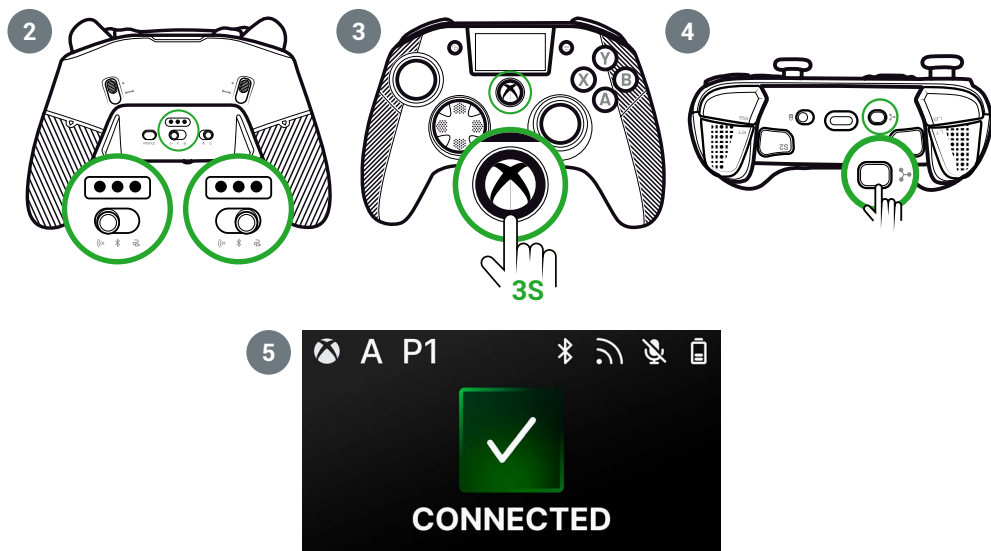

I INTERAKTYWNY EKRAŃ

Interaktywny ekran LCD wyświetla informacje o stanie kontrolera i umożliwia lokalne dostosowanie bez konieczności korzystania z aplikacji.

I UŻYWAM EKRANU

Interaktywny ekran LCD wyświetla informacje o stanie kontrolera i umożliwia lokalne dostosowanie bez konieczności korzystania z aplikacji.

1. Aby włączyć lub wyłączyć ekran, naciśnij przycisk **wielofunkcyjny**.
2. Do poruszania się po ekranie służy D-pad oraz przyciski **A** i **B**.

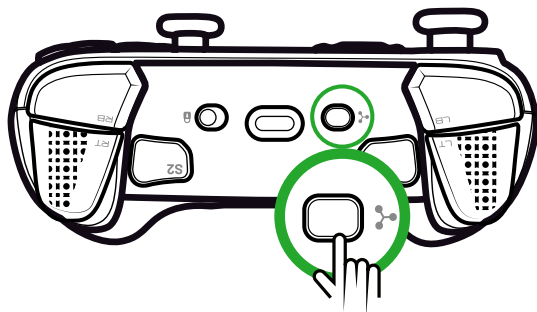

I INFORMACJE DOSTĘPNE NA EKRANIE

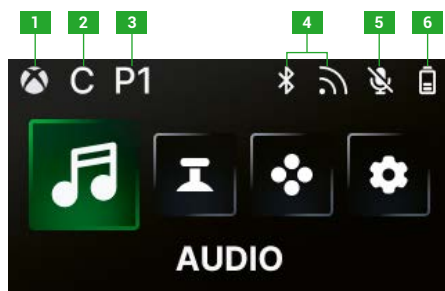

1. Tryb kontrolera Xbox lub PC
2. Tryb klasyczny lub zaawansowany
3. Wybrany profil
4. Bluetooth® lub tryb bezprzewodowy 2,4 GHz
5. Stan mikrofonu
6. Poziom naładowania baterii

I ZMIANA USTAWIENÍ ZA POMOCĄ EKRANU

Na ekranie można zmienić wszystkie poniższe ustawienia.

AUDIO

Po podłączeniu przewodowego zestawu słuchawkowego do kontrolera można zmienić dźwięk w trybie **przewodowym** lub **bezprzewodowym** (klucz sprzętowy).

- **Głośność:** Zmiana głośności przewodowego zestawu słuchawkowego.
- **Wzmocnienie mikrofonu:** Zwiększenie lub zmniejszenie wzmocnienia mikrofonu przewodowego zestawu słuchawkowego.
- **Mikser czatu w grze:** Dostosuj koło czatu gry na konsoli Xbox.
- **Miksowanie:** Regulacja miksowania dźwięku pomiędzy dźwiękiem pochodzącym z konsoli a dźwiękiem pochodzącym ze sparowanego urządzenia Bluetooth®. Ta opcja umożliwia słuchanie muzyki lub filmów z telefonu komórkowego podczas. **UWAGA:** Nie można użyć opcji miksowania dla mikrofonu, ponieważ dane są przesyłane tylko do urządzenia do gier.

Jeśli kontroler działa w trybie **Bluetooth®**, opcje audio na ekranie są wyłączone.

JOYSTICKS

Możesz dostosować zachowanie joysticków:

- Krzywą reakcji joysticka można zmienić za pomocą wstępnie skonfigurowanych ustawień. Jeśli chcesz stworzyć własną krzywą joysticka, użyj aplikacji PC/Xbox i ustaw kontroler w trybie zaawansowanym.
- Odwróć joysticki.
- Dostosuj martwą strefę.
- Aktywacja lub dezaktywacja trybu **Shooter Pro**. Tryb ten usuwa strefę martwą na joysticku. Jest on zalecany do strzeleckich.
- Aktywacja lub dezaktywacja trybu **Czułość+**. Tryb ten zapewnia dostęp do większej ilości danych po przekątnej, dzięki czemu można szybciej poruszać się po ekranie.
- Odwrócenie osi Y:
 - Tylko w trybie **PC** można aktywować lub dezaktywować tryb żyroskopu. W tym trybie 6-osiowy chipset kontrolera emuluje ruch jednego z dwóch joysticków lub pada kierunkowego. Możesz wybrać, czy chcesz emulować lewy lub prawy joystick lub D-pad za pomocą ruchu przestrzennego kontrolera.
 - W trybie **zaawansowanym** można jedynie wybrać, czy chce się aktywować tryb żyroskopu. Aby dostosować martwą strefę lub ustawić żyroskop na D-pad lub joysticki, należy użyć aplikacji.

MAPOWANIE

Mapowanie w trybie klasycznym

- Skrót można przypisać do dowolnego przycisku kontrolera.
- Jeśli chcesz zmienić mapowanie skrótów po jego ustawieniu, możesz to zrobić lokalnie na ekranie.
- Można używać wstępnie ustawionych profili dla skrótów, ale nie można ich zapisywać.

Mapowanie w trybie zaawansowanym

- Możesz tworzyć nowe profile, aby zapisywać skróty.
- W trybie PC można mapować klawisze klawiatury na skróty w aplikacji.
- Jeśli chcesz zmienić skrót na ekranie podczas gry, możesz zmienić mapowanie tylko na jeden z przycisków na kontrolerze. Aby zmapować inny klawisz klawiatury, należy użyć aplikacji.

USTAWIENIA NIESTANDARDOWE

- Aktywuj lub dezaktywuj Bluetooth® dla podwójnego połączenia w trybie **przewodowym** lub **beprzewodowym**. Kontroler automatycznie połączy się poNiewnie z ostatnio podłączonym urządzeniem.
- Uruchoom parowanie klucza sprzętowego lub połączenia Bluetooth®.
- Aktywuj lub dezaktywuj jeden z czterech silników wibracyjnych niezależnie.
- Użyj trybu **Eco**:
 - Aktywacja lub dezaktywacja trybu **oszczędzania baterii**.
 - Regulacja jasNieści ekranu.
 - Wybierz czas automatycznego wyłączenia ekranu, gdy nie jest .
 - Wybierz czas, aby automatycznie zmniejszyć jasNieść ekranu.

I PODSUMOWANIE MOŻLIWYCH ZMIAN USTAWIENÍ

Poniżej znajduje się podsumowanie wszystkich zmian ustawień, które można wykonać na interaktywnym ekranie lub w , w zależNieści od trybu kontrolera.

AUDIO

	Tryb Xbox		Tryb PC		Bluetooth®	
	Klasyczny	Zaawansowany	Klasyczny	Zaawansowany	Klasyczny	Zaawansowany
Głośność zestawu słuchawkowego	Tak	Tak	Tak	Tak	Nie	Nie
Wzmocnienie mikrofonu	Tak	Tak	Tak	Tak	Nie	Nie
Mikser czatu w grze	Tak	Tak	Tak	Tak	Nie	Nie
Mieszanie	Tak	Tak	Tak	Tak	Nie	Nie

JOYSTICKS

	Xbox mode		PC mode		Bluetooth®	
	Klasyczny	Zaawansowany	Klasyczny	Zaawansowany	Klasyczny	Zaawansowany
Krzywa odpowiedzi	Tak	W aplikacji	Tak	W aplikacji	Tak	W aplikacji
Martwa strefa	Tak	W aplikacji	Tak	W aplikacji	Tak	W aplikacji
Shooter Pro	Tak	W aplikacji	Tak	W aplikacji	Tak	W aplikacji
Wrażliwość +	Tak	W aplikacji	Tak	W aplikacji	Tak	W aplikacji
Odwrócenie osi Y	Tak	W aplikacji	Tak	W aplikacji	Tak	W aplikacji
Odwrócenie joysticka	Tak	W aplikacji	Tak	W aplikacji	Tak	W aplikacji
Żyroskop	Nie	W aplikacji	Tak	Tak	Nie	Tak

MAPPING

	Xbox mode		PC mode		Bluetooth®	
	Klasyczny	Zaawansowany	Klasyczny	Zaawansowany	Klasyczny	Zaawansowany
Klawisz kontrolera na skrótce	Tak	Tak	Tak	Tak	Tak	Tak
Klawisz klawiatury na skrótce	Nie	Nie	Nie	W aplikacji	W aplikacji	W aplikacji

CUSTOMIZED SETTINGS

	Xbox mode		PC mode		Bluetooth®	
	Klasyczny	Zaawansowany	Klasyczny	Zaawansowany	Klasyczny	Zaawansowany
Tryb oszczędzania baterii	Tak	Tak	Tak	Tak	Tak	Tak
Wyłącznik czasowy ekranu	Tak	Tak	Tak	Tak	Tak	Tak
Czas wolny kontrolera	Tak	Tak	Tak	Tak	Tak	Tak
Jasność ekranu	Tak	Tak	Tak	Tak	Tak	Tak
Parowanie klucza sprzętowego	Tak	Tak	Tak	Tak	Nie	Nie
Parowanie Bluetooth®	Tak	Tak	Tak	Tak	Tak	Tak
Wibracje	Tak	Tak	Tak	Tak	Nie	Nie
Zarządzanie energią	Tak	Tak	Tak	Tak	Tak	Tak
Krzywe joysticka	Nie	W aplikacji	Nie	W aplikacji	Nie	W aplikacji
Efekt RGB	Nie	W aplikacji	Nie	W aplikacji	Nie	W aplikacji
Częstotliwość odpytywania 1000 Hz	Nie	Nie	Nie	W aplikacji	Nie	W aplikacji
Dostosowywanie osi żyroskopu	Nie	W aplikacji	Nie	W aplikacji	Nie	Tak
Niestandardowy korektor	Nie	W aplikacji	Nie	W aplikacji	Nie	W aplikacji
Personalizacja martwej strefy wyzwalania	Nie	W aplikacji	Nie	W aplikacji	Nie	W aplikacji

I DOSTOSOWAĆ KONTROLER I JOYSTICKI

ZMIANA GŁOWICY JOYSTICKA LUB KRZYŻYKA KIERUNKOWEGO

Możesz wymienić części kontrolera i dostosować go za pomocą szeregu akcesoriów: joysticków, D-padów, pierścieni joysticków i uchwytów.

1. Ostrożnie pociągnij głowicę joysticka lub krzyżak kierunkowy.
2. Umieść nową głowicę joysticka lub krzyżak kierunkowy na miejscu.
3. Naciskaj przycisk, aż usłyszysz .

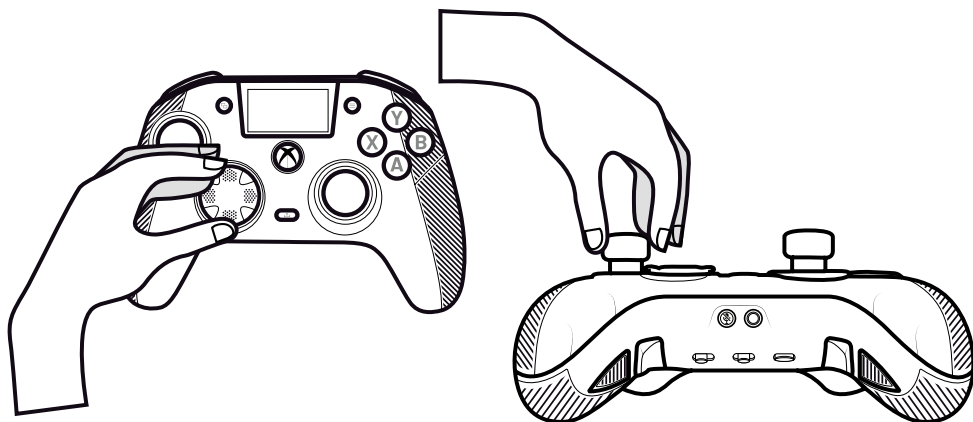

WYMIANA METALOWYCH PIERŚCIENI JOYSTICKA

Aby uzyskać bardziej reaktywną lub precyzyjną reakcję w niektórych grach, można zmienić pierścienie na joystickach.

1. Ostrożnie pociągnij głowicę joysticka.
2. Zdejmij metalowy pierścień joysticka.
3. Umieść nowy pierścień joysticka na miejscu.
4. Prawidłowo wyrównaj głowicę joysticka na górze wału.
5. Naciskaj przycisk, aż usłyszysz .

ZMIANA CIĘŻARKÓW UCHWYTU

1. Naciśnij i przesunij w dół pokrywę uchwyty, aby ją zdjąć.
2. Włóż nowy obciążnik.
3. Przesunij pokrywę z powrotem na miejsce, aż usłyszysz .

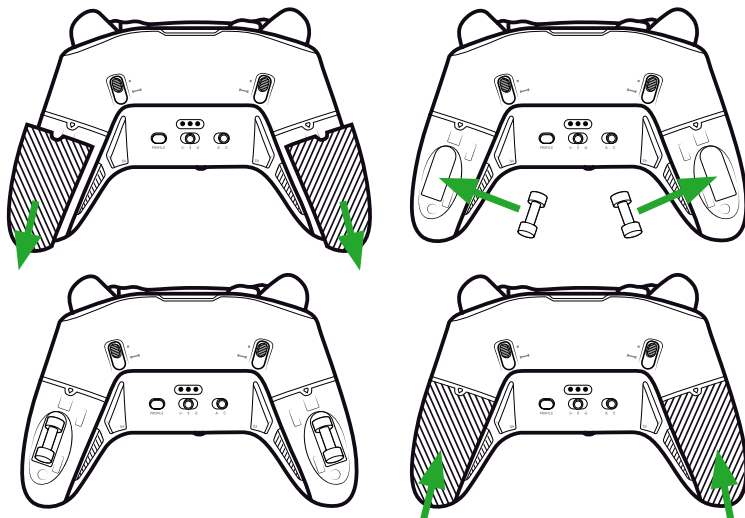

I KWESTIE BEZPIECZEŃSTWA

ZGŁOŚ BŁĄD BEZPIECZEŃSTWA

Nacon zobowiązuje się do zapewnienia bezpieczeństwa swoim klientom poprzez ochronę ich danych osobowych przed nieuzasadnionym ujawnieniem. Jeśli uważasz, że istnieje lub istniał problem z bezpieczeństwem, skontaktuj się z Nacon pod adresem support@nacongaming.com , podając poniższe informacje:

- Temat wiadomości e-mail: «Problem bezpieczeństwa».
- Nazwa produktu.
- Data .
- Miejsce .
- Szczegóły wydania.
- Gdzie wykryto lukę lub zagrożenie bezpieczeństwa.
- Szczegółowy opis kroków niezbędnych do odtworzenia luki lub zagrożenia bezpieczeństwa. Może on zawierać zrzuty ekranu.

Otrzymasz potwierdzenie zgłoszenia problemu bezpieczeństwa tak szybko, jak to możliwe oraz aktualizacje statusu do momentu zgłoszonego problemu bezpieczeństwa.

MINIMALNE OKRESY BEZPIECZEŃSTWA

Aktualizacje zabezpieczeń będą dostępne przez dwa lata od daty zakupu do 31 grudnia 2026 roku. Proces ten jest bezpłatny dla użytkownika końcowego.

UJAWNIEŃ OSOBOM TRZECIM

Jeśli zgłoszony problem dotyczy zewnętrznego dostawcy lub biblioteki, Nacon zastrzega sobie prawo do przekazania odpowiednich informacji tej stronie bez wcześniejszego powiadomienia.

I WSPARCIE TECHNICZNE

Aby uzyskać wszelkie informacje, możesz skontaktować się z zespołem pomocy technicznej za pośrednictwem formularza na stronie www.nacongaming.com/contact. Upewnij się, że wypełniłeś formularz poprawnie i szczegółowo, aby przyspieszyć przetwarzanie Twojego żądania.

Możesz również skontaktować się z zespołem pomocy technicznej za pośrednictwem czatu na żywo. Jesteśmy dostępni od poniedziałku do piątku, od 9:00 do 18:00 (czasu paryskiego). Dodatkowo możesz korzystać z naszego chatbota 24/7.

Jeśli mieszkasz w Ameryce Północnej (USA, Kanada, Meksyk), możesz również skontaktować się z zespołem pomocy technicznej telefonicznie lub mailowo.

E-mail: support@nacongaming.com

I Deklaracja zgodności UE

Produkt: REVOLUTION X UNLIMITED na konsolę XBOX

Producent: Nacon

Nacon oświadcza, że niniejszy produkt jest zgodny z unijnym prawodawstwem harmonizacyjnym:

- Dyrektywa 2014/30/UE w sprawie kompatybilności elektromagnetycznej
- Dyrektywa 2011/65/UE w sprawie ograniczenia stosowania niektórych niebezpiecznych substancji w sprzęcie elektrycznym i elektronicznym

Pełny tekst deklaracji zgodności UE jest dostępny na następującej stronie internetowej: my.nacongaming.com/en-GB/support

I Deklaracja zgodności UK

Produkt: REVOLUTION X UNLIMITED na konsolę XBOX

Producent: Nacon

Nacon oświadcza, że niniejszy produkt jest zgodny z przepisami obowiązującymi w Wielkiej Brytanii:

- Przepisy dotyczące kompatybilności elektromagnetycznej z 2016 r.
- Ograniczenie stosowania niektórych niebezpiecznych substancji w sprzęcie elektrycznym i elektronicznym 2012

Pełny tekst brytyjskiej deklaracji zgodności jest dostępny na następującej stronie internetowej: my.nacongaming.com/en-GB/support

I FCC: Deklaracja zgodności

Stany Zjednoczone

Ten produkt jest zgodny z częścią 15 przepisów FCC. Jego działanie podlega następującym dwóm warunkom: (1) urządzenie nie może powodować szkodliwych zakłóceń oraz (2) urządzenie musi akceptować wszelkie odbierane zakłócenia, w tym zakłócenia, które mogą powodować niepożądane działanie.

Ostrzeżenie: Zmiany lub modyfikacje, które nie zostały wyraźnie zatwierdzone przez stronę odpowiedzialną za zgodność, mogą unieważnić prawo użytkownika do korzystania z urządzenia.

Uwaga: *To urządzenie zostało przetestowane i uznane za zgodne z ograniczeniami dla urządzeń cyfrowych klasy B, zgodnie z częścią 15 przepisów FCC. Ograniczenia te mają na celu zapewnienie rozsądnej ochrony przed szkodliwymi zakłóceniami w instalacjach domowych. To urządzenie generuje, wykorzystuje i może emitować energię o częstotliwości radiowej, a jeśli nie jest zainstalowane i używane zgodnie z instrukcjami, może powodować szkodliwe zakłócenia w komunikacji radiowej. Nie ma jednak gwarancji, że zakłócenia nie wystąpią w konkretnej instalacji. Jeśli to urządzenie powoduje szkodliwe zakłócenia w odbiorze radiowym lub telewizyjnym, co można stwierdzić poprzez wyłączenie i włączenie urządzenia, zachęca się użytkownika do podjęcia próby usunięcia zakłóceń za pomocą jednego lub kilku z poniższych środków:*

- Zmiana orientacji lub położenia anteny odbiorczej.
- Zwiększenie odległości między urządzeniem a odbiornikiem.
- Podłącz urządzenie do gniazda w obwodzie innym niż ten, do którego podłączony jest odbiornik.
- Skonsultuj się ze sprzedawcą lub doświadczonym technikiem radiowo-telewizyjnym w celu uzyskania pomocy.

To urządzenie jest zgodne z limitami ekspozycji na promieniowanie FCC określonymi dla niekontrolowanego środowiska.

I Zgłaszanie problemów związanych z bezpieczeństwem

Nacon zobowiązuje się do zapewnienia bezpieczeństwa swoim klientom poprzez ochronę ich danych osobowych przed nieuzasadnionym ujawnieniem. Jeśli uważasz, że występuje lub wystąpił problem z bezpieczeństwem, postępuj zgodnie z poniższą procedurą:

1) Informacje o tym, jak zgłaszać problemy związane z bezpieczeństwem

Prosimy o wysłanie wiadomości e-mail do Nacon na addressupport@nacongaming.com z następującymi informacjami:

- Nazwa produktu;
- Data ;
- Miejsce ;
- Szczegóły wydania;
- Lokalizacja, w której wykryto lukę w zabezpieczeniach;
- Szczegółowy opis kroków potrzebnych do odtworzenia luki lub zagrożenia bezpieczeństwa, który może zawierać zrzuty ekranu;

Użytkownik otrzyma potwierdzenie zgłoszenia problemu bezpieczeństwa tak szybko, jak to możliwe, a także aktualizacje statusu do momentu rozwiązania zgłoszonego problemu bezpieczeństwa.

Prosimy o użycie tytułu wiadomości e-mail: `Problem bezpieczeństwa`

2) Informacje o minimalnych okresach bezpieczeństwa

Aktualizacje zabezpieczeń będą dostępne przez 2 lata od daty zakupu do 31 grudnia 2026 roku.

Proces ten jest bezpłatny dla użytkownika końcowego.

3) Ujawnianie informacji stronom trzecim

Jeśli zgłoszony problem dotyczy zewnętrznego dostawcy lub biblioteki, Nacon zastrzega sobie prawo do przekazania odpowiednich informacji tej stronie bez wcześniejszego powiadomienia.



WWW.NACONGAMING.COM

[X @NaconGaming](https://twitter.com/NaconGaming) [f Nacongaming](https://www.facebook.com/Nacongaming) [Nacon International](https://www.youtube.com/channel/UCNaconInternational)